



CJ TEXTILE

Expert en personnalisation



POLICE MUNICIPALE

HABILLEMENT | ÉQUIPEMENT | ACCESSOIRES

# Sommaire

## VÊTEMENTS

BLOUSONS T.O.E. DESIGN	6
SOFTSHELLS T.O.E. DESIGN	13
POLAIRES T.O.E. DESIGN	16
TENUES DE PLUIE T.O.E. DESIGN	18
POLOS T.O.E. DESIGN	20
COMBINAISONS T.O.E. DESIGN	26
PANTALONS T.O.E. DESIGN	27
BERMUDAS T.O.E. DESIGN	31
SOUS-VÊTEMENTS T.O.E. DESIGN	34
CASQUETTES - BONNETS T.O.E. DESIGN	39
CHAUSSETTES T.O.E. DESIGN	41

## GANTS

GANTS MECHANIX	42
----------------	----

## CHAUSSURES

CHAUSSURES MAGNUM	48
ENTRETIEN CHAUSSURES	56

## SACS À DOS / BAGAGERIE

SACS À DOS T.O.E. DESIGN	58
SACS DE TRANSPORT T.O.E. DESIGN	60
SACS SEMI-ÉTANCHES T.O.E. DESIGN	61
PORTE-DOCUMENTS - HOUSSES À HABITS T.O.E. DESIGN	61
PETITE BAGAGERIE - ACCESSOIRES T.O.E. DESIGN	63

## ÉQUIPEMENT CORDURA

ÉQUIPEMENT CORDURA T.O.E. DESIGN	65
----------------------------------	----

## HOLSTERS / PORTE-CHARGEURS

HOLSTERS RIGIDES VEGA HOLSTERS	74
HOLSTERS SOUPLES VEGA HOLSTERS	80
PLAQUES DE CUISSE VEGA HOLSTERS	81
PORTE-CHARGEURS - PORTE-BÂTONS - ACCESSOIRES VEGA HOLSTERS	82

## DRAGONNES / DÉROULEURS AUTOMATIQUES

DRAGONNES T.O.E. DESIGN	87
DÉROULEURS AUTOMATIQUES GEAR KEEPER	87

## ENTRETIEN DE L'ARME

KITS DE NETTOYAGE MICRO KITS DE NETTOYAGE OTIS	92
ACCESSOIRES OTIS	93
KITS DE NETTOYAGE NETARM	95
BAGUETTES NETARM	96
MÈCHES NETARM	96

## PROTECTIONS AUDITIVES / LUNETTES DE PROTECTION

CASQUES ANTI-BRUIT - ACCESSOIRES MSA	97
LUNETTES - ACCESSOIRES MSA	100

## LAMPES D'INTERVENTION / LAMPES FRONTALES / LAMPES MAINS-LIBRES / BÂTONS LUMINEUX

LAMPES TORCHES KLARUS	102
LAMPES TACTIQUES KLARUS	103
LAMPES COMPACTES KLARUS	110
BATTERIES - CHARGEURS KLARUS	113
ACCESSOIRES KLARUS	115
LAMPES MAINS-LIBRES QUIQLITE	117

## ÉQUIPEMENT DÉFENSE / MENOTTES

AÉROSOLS ANTI-AGRESSION T.O.E. DESIGN	121
BÂTONS DE DÉFENSE TÉLESCOPIQUES BONOWI	123
BÂTONS DE DÉFENSE TÉLESCOPIQUES T.O.E. DESIGN	126
MENOTTES SOUPLES NETARM	128

## MONTRES

MONTRES H3TACTICAL	129
--------------------	-----

## GRADES

GRADES PLASTIFIÉS T.O.E. DESIGN	130
---------------------------------	-----

## PILES

PILES VARTA	131
-------------	-----

BLOUSONS T.O.E. DESIGN

BLOUSON D'HIVER  
POLICE MUNICIPALE P.M. ONE



65% polyester 35% coton



- Marquage en transfert «POLICE MUNICIPALE» et bandes rétro-réfléchissantes face-dos
- Doublé isolant thermique THINSULATE®
- Doublure molleton
- Fermeture centrale par zip étanche
- Capuche élastiquée avec visière
- 4 poches face verticales avec zip
- 1 poche verticale avec zip, double compartiment porte-stylos
- Auto-agrippant pour écusson sur chaque manche
- Nombreuses poches intérieures compartimentées avec auto-agrippant et zip
- Bas des manches et du blouson en bandes élastiquées
- Système «Quick-Shot» gaucher/droitier : accès rapide à son arme ou à son équipement fixé à la ceinture ou au ceinturon
- Sortie-écouteurs et passants élastiqués intérieurs pour cordons oreillettes/radio
- Porte-grade (5 x 5 cm)
- Patte de fixation pour micro-déporté
- Lavage à 30°
- Livré sans accessoires

TAILLES : XS À 4XL

RÉF. BLEU :  
**202361**



BLOUSON D'HIVER  
A.S.V.P. P.M. ONE



65% polyester 35% coton



- Marquage en transfert «A.S.V.P.» et bandes rétro-réfléchissantes face-dos
- réfléchissantes face-dos
- Doublé isolant thermique THINSULATE®
- Doublure molleton
- Fermeture centrale par zip étanche
- Capuche élastiquée avec visière
- 4 poches face verticales avec zip
- 1 poche verticale avec zip, double compartiment porte-stylos
- Auto-agrippant pour écusson sur chaque manche
- Nombreuses poches intérieures compartimentées avec auto-agrippant et zip
- Bas des manches et du blouson en bandes élastiquées
- Système «Quick-Shot» gaucher/droitier : accès rapide à son arme ou à son équipement fixé à la ceinture ou au ceinturon
- Sortie-écouteurs et passants élastiqués intérieurs pour cordons oreillettes/radio
- Porte-grade (5 x 5 cm)
- Patte de fixation pour micro-déporté
- Lavage à 30°
- Livré sans accessoires

TAILLES : XS À 4XL

RÉF. BLEU :  
**202362**



## BLOUSON MATELASSÉ POLICE MUNICIPALE P.M. ONE

**T.O.E.**  
DESIGN

100% polyester matelassé

**3M**  
**Thinsulate**  
INSULATION



- Marquage en transfert «POLICE MUNICIPALE» et bandes rétro réfléchissantes face-dos
- Doublé isolant thermique THINSULATE®
- Doublure molleton
- Col montant
- Fermeture centrale par zip
- 3 poches face verticales avec zip
- 1 poche verticale avec zip, double compartiment porte-stylos
- Auto-agrippant pour écusson sur chaque manche
- Nombreuses poches intérieures compartimentées avec auto-agrippant
- Bas des manches réglable par auto-agrippant
- Système «Quick-Shot» gaucher/droitier : accès rapide à son arme ou à son équipement fixé à la ceinture ou au ceinturon
- Sortie-écouteurs et passants élastiqués intérieurs pour cordons oreillettes/radio
- Porte-grade (5 x 5 cm)
- Patte de fixation pour micro-déporté
- Lavage à 30°
- Livré sans accessoires

TAILLES : XS À 4XL



RÉF. BLEU :  
**202324**

## BLOUSON MATELASSÉ A.S.V.P. P.M. ONE

**T.O.E.**  
DESIGN

100% polyester matelassé

**3M**  
**Thinsulate**  
INSULATION



- Marquage en transfert «A.S.V.P.» et bandes rétro réfléchissantes face-dos
- Doublé isolant thermique THINSULATE®
- Doublure molleton
- Col montant
- Fermeture centrale par zip
- 3 poches face verticales avec zip
- 1 poche verticale avec zip, double compartiment porte-stylos
- Auto-agrippant pour écusson sur chaque manche
- Nombreuses poches intérieures compartimentées avec auto-agrippant
- Bas des manches réglable par auto-agrippant
- Système «Quick-Shot» gaucher/droitier : accès rapide à son arme ou à son équipement fixé à la ceinture ou au ceinturon
- Sortie-écouteurs et passants élastiqués intérieurs pour cordons oreillettes/radio
- Porte-grade (5 x 5 cm)
- Patte de fixation pour micro-déporté
- Lavage à 30°
- Livré sans accessoires

TAILLES : XS À 4XL



RÉF. BLEU :  
**202325**

## BLOUSON D'ÉTÉ POLICE MUNICIPALE P.M. ONE

**T.O.E.**  
DESIGN

100% polyester



- Marquage en transfert «POLICE MUNICIPALE» et bandes rétro-réfléchissantes face-dos
- Doublure mesh respirante
- Fermeture centrale par zip étanche
- Capuche élastiquée avec visière
- 4 poches face verticales avec zip
- 1 poche verticale avec zip, double compartiment porte-stylos
- Auto-agrippant pour écusson sur chaque manche
- Nombreuses poches intérieures compartimentées avec auto-agrippant et zip
- Bas des manches et du blouson en bandes élastiquées
- Système «Quick-Shot» gaucher/droitier : accès rapide à son arme ou à son équipement fixé à la ceinture ou au ceinturon
- Sortie-écouteurs et passants élastiqués intérieurs pour cordons oreillettes/radio
- Porte-grade (5 x 5 cm)
- Patte de fixation pour micro-déporté
- Lavage à 30°
- Livré sans accessoires

TAILLES : XS À 4XL



RÉF. BLEU :  
**202359**



## BLOUSON D'ÉTÉ A.S.V.P. P.M. ONE

**T.O.E.**  
DESIGN

100% polyester



- Marquage en transfert «A.S.V.P.» et bandes rétro-réfléchissantes face-dos
- réfléchissantes face-dos
- Doublure mesh respirante
- Fermeture centrale par zip étanche
- Capuche élastiquée avec visière
- 4 poches face verticales avec zip
- 1 poche verticale avec zip, double compartiment porte-stylos
- Auto-agrippant pour écusson sur chaque manche
- Nombreuses poches intérieures compartimentées avec auto-agrippant et zip
- Bas des manches et du blouson en bandes élastiquées
- Système «Quick-Shot» gaucher/droitier : accès rapide à son arme ou à son équipement fixé à la ceinture ou au ceinturon
- Sortie-écouteurs et passants élastiqués intérieurs pour cordons oreillettes/radio
- Porte-grade (5 x 5 cm)
- Patte de fixation pour micro-déporté
- Lavage à 30°
- Livré sans accessoires

TAILLES : XS À 4XL



RÉF. BLEU :  
**202360**



**BLOUSON CYCLISTE STRETCH  
POLICE MUNICIPALE P.M. ONE**



96% polyester 4% spandex



- Ventilation par zip sous les aisselles
- 2 poches poitrine avec zip
- 2 grandes poches face avec zip
- 1 poche cargo avec zip dans le dos
- Bas des manches élastiqué
- Lavable à 30°
- Livré sans accessoires

**TAILLES : XS À 4XL**



RÉF. BLEU :  
**202337**



**SOFTSHELLS T.O.E. DESIGN**

**GILET SOFTSHELL SANS MANCHES  
POLICE MUNICIPALE / A.S.V.P. P.M. ONE**



96% polyester 4% spandex



- Marquage en transfert et bandes rétro-réfléchissantes face-dos
- Membrané 3 couches (déperlant - respirant - coupe-vent)
- Col montant
- 2 grandes poches face verticales avec zip
- 1 poche face verticale avec zip
- 2 grandes poches intérieures avec auto-agrippant
- Sortie-écouteurs
- Passant élastiqué intérieur pour cordons oreillettes/radio
- Système «Quick-Shot» gaucher/droitier : accès rapide à son arme ou à son équipement fixé à la ceinture ou au ceinturon
- Porte-grade (5 x 5 cm)
- Patte de fixation pour micro-déporté
- Lavage à 30°
- Livré sans accessoires

**TAILLES : XS À 4XL**

POLICE MUNICIPALE  
RÉF. BLEU :  
**202367**



A.S.V.P.  
RÉF. BLEU :  
**202368**



## VESTE SOFTSHELL POLICE MUNICIPALE P.M. ONE

**T.O.E.**  
DESIGN

96% polyester 4% spandex



- Marquage en transfert «POLICE MUNICIPALE» et bandes rétro-réfléchissantes face-dos
- Membrané 3 couches (déperlant - respirant - coupe-vent)
- Col montant
- 2 grandes poches face verticales avec zip étanche
- 1 poche face verticale avec zip étanche
- 1 poche verticale avec zip, double porte-stylos
- Auto-agrippant pour écusson sur chaque manche
- Bas des manches élastiqué et réglable par auto-agrippant
- 2 grandes poches intérieures avec auto-agrippant
- Sortie-écouteurs
- Passant élastiqué intérieur pour cordons oreillettes/radio
- Système «Quick-Shot» gaucher/droitier : accès rapide à son arme ou à son équipement fixé à la ceinture ou au ceinturon
- Porte-grade (5 x 5 cm)
- Patte de fixation pour micro-déporté
- Lavage à 30°
- Livré sans accessoires

TAILLES : XS À 4XL



RÉF. BLEU :  
**202357**

## VESTE SOFTSHELL A.S.V.P. P.M. ONE

**T.O.E.**  
DESIGN

96% polyester 4% spandex



- Marquage en transfert «A.S.V.P.» et bandes rétro-réfléchissantes face-dos
- Membrané 3 couches (déperlant - respirant - coupe-vent)
- Col montant
- 2 grandes poches face verticales avec zip étanche
- 1 poche face verticale avec zip étanche
- 1 poche verticale avec zip, double porte-stylos
- Auto-agrippant pour écusson sur chaque manche
- Bas des manches élastiqué et réglable par auto-agrippant
- 2 grandes poches intérieures avec auto-agrippant
- Sortie-écouteurs
- Passant élastiqué intérieur pour cordons oreillettes/radio
- Système «Quick-Shot» gaucher/droitier : accès rapide à son arme ou à son équipement fixé à la ceinture ou au ceinturon
- Porte-grade (5 x 5 cm)
- Patte de fixation pour micro-déporté
- Lavage à 30°
- Livré sans accessoires

TAILLES : XS À 4XL



RÉF. BLEU :  
**202358**

**POLAIRES T.O.E. DESIGN**

**BLOUSON POLAIRE  
POLICE MUNICIPALE P.M. ONE**



Mixte de matière 2/3 polaire & 1/3 softshell  
100% polyester  
Tissu polaire  
400 g/m<sup>2</sup> anti-bouloches



- Marquage en transfert «POLICE MUNICIPALE» et bandes rétroréfléchissantes face-dos
- Col montant
- 3 poches face verticales avec zip
- 1 poche verticale avec zip, double compartiment porte-stylos
- Auto-agrippant pour écusson sur chaque manche
- Poches intérieures avec auto-agrippant
- Bas des manches élastiqué
- Système «Quick-Shot» gaucher/droitier : accès rapide à son arme ou à son équipement fixé à la ceinture ou au ceinturon
- Sortie-écouteurs et passants élastiqués intérieurs pour cordons oreillettes/radio
- Porte-grade (5 x 5 cm)
- Patte de fixation pour micro-déporté
- Lavage à 30°
- Livré sans accessoires

TAILLES : XS À 4XL



RÉF. BLEU :  
**202326**

**BLOUSON POLAIRE  
A.S.V.P. P.M. ONE**



Mixte de matière 2/3 polaire & 1/3 softshell  
100% polyester  
Tissu polaire  
400 g/m<sup>2</sup> anti-bouloches



- Marquage en transfert «A.S.V.P.» et bandes rétroréfléchissantes face-dos
- Col montant
- 3 poches face verticales avec zip
- 1 poche verticale avec zip, double compartiment porte-stylos
- Auto-agrippant pour écusson sur chaque manche
- Poches intérieures avec auto-agrippant
- Bas des manches élastiqué
- Système «Quick-Shot» gaucher/droitier : accès rapide à son arme ou à son équipement fixé à la ceinture ou au ceinturon
- Sortie-écouteurs et passants élastiqués intérieurs pour cordons oreillettes/radio
- Porte-grade (5 x 5 cm)
- Patte de fixation pour micro-déporté
- Lavage à 30°
- Livré sans accessoires

TAILLES : XS À 4XL



RÉF. BLEU :  
**202327**



## TENUES DE PLUIE T.O.E. DESIGN

### PARKA DE PLUIE MEMBRANÉE POLICE MUNICIPALE / A.S.V.P. P.M. ONE



100% polyester



- Marquage en transfert et bandes rétro réfléchissantes face-dos
- Membrané respirant
- Imperméable - coupe-vent
- Fermeture avec rabat par zip et boutons-pression
- Capuche avec visière et cordon de serrage
- Col montant
- 2 grandes poches plaquées face avec auto-agrippant
- Bas des manches réglable par auto-agrippant
- Système «Quick-Shot» gaucher/droitier : accès rapide à son arme ou à son équipement fixé à la ceinture, au ceinturon ou à la plaque de cuisse
- Fermeture par zip étanché sur toute la longueur latérale
- Lavage à 30°
- Livré sans accessoires

TAILLES : XS À 4XL

POLICE MUNICIPALE  
RÉF. BLEU :  
**202320**

A.S.V.P.  
RÉF. BLEU :  
**202322**

## SURPANTALON DE PLUIE MEMBRANÉ POLICE MUNICIPALE / A.S.V.P. P.M. ONE



100% polyester



- Liseré bleu / liseré bordeaux
- Membrané respirant
- Imperméable - coupe-vent
- Taille réglable par auto-agrippant
- Passants pour ceinture/ceinturon (50 mm)
- Ouverture sur toute la longueur par zip double curseur étanché
- Lavage à 30°
- Livré sans accessoires

TAILLES : XS À 4XL

POLICE MUNICIPALE  
RÉF. BLEU :  
**202321**

A.S.V.P.  
RÉF. BLEU :  
**202323**

POLOS T.O.E. DESIGN

POLO MANCHES LONGUES  
POLICE MUNICIPALE P.M. ONE



100% polyester  
Intérieur en molleton  
300 g/m<sup>2</sup>



- Marquage en transfert «POLICE MUNICIPALE» et bandes bleues face-dos
- Respirant et quick dry
- Anti-bactérien et anti-moisissure
- Col montant en coton avec fermeture zip
- Pochette face porte-stylos
- Auto-agrippant pour écusson sur chaque manche
- Porte-grade (5 x 5 cm)
- Passant porte-lunettes
- Ne déteint pas
- Ne se déforme pas au lavage
- Lavage à 30°
- Livré sans accessoires

TAILLES : XS À 4XL



RÉF. BLEU :  
**202353**



RÉF. BLANC :  
**202355**



POLO MANCHES LONGUES  
A.S.V.P. P.M. ONE



100% polyester  
Intérieur en molleton  
300 g/m<sup>2</sup>



- Marquage en transfert «A.S.V.P.» et bandes bordeaux face-dos
- Respirant et quick dry
- Anti-bactérien et anti-moisissure
- Col montant en coton avec fermeture zip
- Pochette face porte-stylos
- Auto-agrippant pour écusson sur chaque manche
- Porte-grade (5 x 5 cm)
- Passant porte-lunettes
- Ne déteint pas
- Ne se déforme pas au lavage
- Lavage à 30°
- Livré sans accessoires

TAILLES : XS À 4XL



RÉF. BLEU :  
**202354**



POLO MANCHES COURTES  
POLICE MUNICIPALE P.M. ONE

T.O.E.  
DESIGN

100% polyester  
270 g/m<sup>2</sup>



- Marquage en transfert «POLICE MUNICIPALE» et bandes bleues face-dos
  - Respirant et quick dry
  - Anti-bactérien et anti-moisissure
  - Col avec fermeture zip
  - Pochette face porte-stylos
  - Auto-agrippant pour écusson sur chaque manche
  - Porte-grade (5 x 5 cm)
  - Passant porte-lunettes
  - Ne déteint pas
  - Ne se déforme pas au lavage
  - Lavage à 30°
  - Livré sans accessoires
- TAILLES : XS À 4XL



RÉF. BLEU :  
**202350**



RÉF. BLANC :  
**202352**



POLO MANCHES COURTES  
A.S.V.P. P.M. ONE

T.O.E.  
DESIGN

100% polyester  
270 g/m<sup>2</sup>



- Marquage en transfert «A.S.V.P.» et bandes bordeaux face-dos
  - Respirant et quick dry
  - Anti-bactérien et anti-moisissure
  - Col avec fermeture zip
  - Pochette face porte-stylos
  - Auto-agrippant pour écusson sur chaque manche
  - Porte-grade (5 x 5 cm)
  - Passant porte-lunettes
  - Ne déteint pas
  - Ne se déforme pas au lavage
  - Lavage à 30°
  - Livré sans accessoire
- TAILLES : XS À 4XL



RÉF. BLEU :  
**202351**



**POLO GPB  
POLICE MUNICIPALE P.M. ONE**



100% polyester  
Mesh 120 g/m<sup>2</sup> sur la partie abdominale  
Maille 270 g/m<sup>2</sup> sur le reste du polo



- Polo «POLICE MUNICIPALE» P.M. ONE manches courtes spécialement conçu pour le port d'un gilet pare-balles
- Marquage en transfert «POLICE MUNICIPALE» et bandes bleues face-dos
- Respirant et quick dry
- Anti-bactérien et anti-moisissure
- Col avec fermeture zip
- Pochette face porte-stylos
- Auto-agrippant pour écusson sur chaque manche
- Porte-grade (5 x 5 cm)
- Passant porte-lunettes
- Ne déteint pas
- Ne se déforme pas au lavage
- Lavage à 30°
- Livré sans accessoires

**TAILLES : XS À 4XL**



RÉF. BLEU :  
**202356**

**POLO GPB  
A.S.V.P. P.M. ONE**



100% polyester  
Mesh 120 g/m<sup>2</sup> sur la partie abdominale  
Maille 270 g/m<sup>2</sup> sur le reste du polo



- Polo «A.S.V.P.» P.M. ONE manches courtes spécialement conçu pour le port d'un gilet pare-balles
- Marquage en transfert «A.S.V.P.» et bandes bordeaux face-dos
- Respirant et quick dry
- Anti-bactérien et anti-moisissure
- Col avec fermeture zip
- Pochette face porte-stylos
- Auto-agrippant pour écusson sur chaque manche
- Porte-grade (5 x 5 cm)
- Passant porte-lunettes
- Ne déteint pas
- Ne se déforme pas au lavage
- Lavage à 30°
- Livré sans accessoires

**TAILLES : XS À 4XL**



RÉF. BLEU :  
**202347**

## COMBINAISONS T.O.E. DESIGN

### COMBINAISON ANTISTATIQUE SWAT POLICE MUNICIPALE P.M. ONE

**T.O.E.**  
DESIGN

64% polyester 35% coton 1% antistatique



- Marquage en transfert «POLICE MUNICIPALE» et bandes rétro-réfléchissantes face-dos
- Traitement déperlant
- Coupe ergonomique
- Zip central avec double curseur
- Renforts aux épaules et aux genoux
- Cilletts d'aération sous les aisselles
- Taille élastiquée
- Plis smockés dans le dos pour un maximum de confort dans le mouvement
- 2 grandes poches plaquées face avec zip
- 2 grandes poches plaquées cuisses avec zip

- 1 poche verticale avec zip, double compartiment porte-stylos
- Auto-agrippant pour écusson sur chaque manche
- Bas des manches élastiqué
- Bas du pantalon élastiqué avec bande antidérapante
- Porte-grade (5 x 5 cm)
- Patte de fixation pour micro-déporté
- Lavage à 30°
- Livré sans accessoires

TAILLES : XS À 4XL

RÉF. BLEU :  
**202369**



## PANTALONS T.O.E. DESIGN

### PANTALON SWAT SOFTSHELL POLICE MUNICIPALE / A.S.V.P. P.M. ONE

**T.O.E.**  
DESIGN

96% polyester 4% spandex



- Liseré bleu / liseré bordeaux
- Membrané 3 couches (déperlant – respirant – coupe-vent)
- Taille élastiquée pour un meilleur confort
- Passants pour ceinture/ceinturon (50 mm)
- 2 poches à l'italienne avec encoche pour support : couteau, lampe, stylo, etc.
- 2 grandes poches plaquées avec zip
- 1 petite poche intérieure pour «clés menottes»
- 1 poche arrière avec zip
- Braguette avec zip
- Bas du pantalon élastiqué avec bande rubber anti-dérapant
- Lavage à 30°
- Livré sans accessoires

TAILLES : 34 À 60



POLICE MUNICIPALE  
RÉF. BLEU :  
**202334**



A.S.V.P.  
RÉF. BLEU :  
**202335**



## PANTALON ANTISTATIQUE SWAT POLICE MUNICIPALE / A.S.V.P. P.M. ONE



64% polyester 35% coton  
1% antistatique



- Liseré bleu / liseré bordeaux
- Traitement déperlant
- Taille élastiquée pour un meilleur confort
- Taille rembourrée
- Passants pour ceinture/ceinturon (50 mm)
- 2 poches à l'italienne avec encoche pour support : couteau, lampe, stylo, etc.
- 2 grandes poches plaquées avec zip
- 1 petite poche intérieure pour «clés menottes»
- 1 poche arrière avec zip
- Braguette avec zip
- Bas du pantalon élastiqué avec bande antidérapante
- Lavage à 30°
- Livré sans accessoires

TAILLES : 34 À 60



POLICE MUNICIPALE  
RÉF. BLEU :  
**202363**



A.S.V.P.  
RÉF. BLEU :  
**202364**



## PANTALON SWAT STRETCH POLICE MUNICIPALE / A.S.V.P. P.M. ONE



96% polyester  
4% spandex



- Liseré bleu / liseré bordeaux
- Taille élastiquée pour un meilleur confort
- Passants pour ceinture/ceinturon (50 mm)
- 2 poches à l'italienne avec encoche pour support : couteau, lampe, stylo, etc.
- 2 grandes poches plaquées avec zip
- 1 petite poche intérieure pour «clés menottes»
- 1 poche arrière avec zip
- Braguette avec zip
- Bas du pantalon élastiqué avec bande rubber antidérapant
- Lavage à 30°
- Livré sans accessoires

TAILLES : 34 À 60



POLICE MUNICIPALE  
RÉF. BLEU :  
**202328**



A.S.V.P.  
RÉF. BLEU :  
**202329**



## PANTALON CYCLISTE SWAT STRETCH POLICE MUNICIPALE P.M. ONE



96% polyester 4% spandex



- Liseré bleu
- Taille élastiquée pour un meilleur confort
- Taille avec bande rubber anti-dérapant
- Insert ergonomique intérieur
- Passants pour ceinture/ceinturon (50 mm)
- 2 poches à l'italienne avec encoche pour support : couteau, lampe, stylo, etc.
- 2 grandes poches plaquées avec zip
- 1 petite poche intérieure pour «clés menottes»
- 1 poche arrière avec zip
- Braguette avec zip
- Bas du pantalon élastiqué avec bande rubber anti-dérapant
- Lavage à 30°
- Livré sans accessoires

**TAILLES : 34 À 60**

RÉF. BLEU :  
**202332**



## BERMUDAS T.O.E. DESIGN

### BERMUDA ANTISTATIQUE SWAT POLICE MUNICIPALE / A.S.V.P. P.M. ONE



64% polyester  
35% coton  
1% antistatique



- Liseré bleu / liseré bordeaux
- Traitement déperlant
- Taille élastiquée pour un meilleur confort
- Taille rembourrée
- Passants pour ceinture/ceinturon (50 mm)
- 2 poches à l'italienne avec encoche pour support : couteau, lampe, stylo, etc.
- 2 grandes poches plaquées avec zip
- 1 petite poche intérieure pour «clés menottes»
- 1 poche arrière avec zip
- Braguette avec zip
- Lavage à 30°
- Livré sans accessoires

**TAILLES : 34 À 60**

POLICE MUNICIPALE  
RÉF. BLEU :  
**202365**



A.S.V.P.  
RÉF. BLEU :  
**202366**



## BERMUDA SWAT STRETCH POLICE MUNICIPALE / A.S.V.P. P.M. ONE



96% polyester 4% spandex



- Liseré bleu / liseré bordeaux
- Passants pour ceinture/ceinturon (50 mm)
- 2 poches à l'italienne avec encoche pour support : couteau, lampe, stylo, etc.
- 2 grandes poches plaquées avec zip
- 1 petite poche intérieure pour «clés menottes»
- 1 poche arrière avec zip
- Braguette avec zip
- Lavage à 30°
- Livré sans accessoires

TAILLES : 34 À 60



POLICE MUNICIPALE  
RÉF. BLEU :  
**202330**



A.S.V.P.  
RÉF. BLEU :  
**202331**



## BERMUDA CYCLISTE SWAT STRETCH POLICE MUNICIPALE P.M. ONE



96% polyester 4% spandex



- Liseré bleu
- Taille élastiquée pour un meilleur confort
- Taille avec bande rubber antidérapant
- Insert ergonomique intérieur
- Passants pour ceinture/ceinturon (50 mm)
- 2 poches à l'italienne avec encoche pour support : couteau, lampe, stylo, etc.
- 2 grandes poches plaquées avec zip
- 1 petite poche intérieure pour «clés menottes»
- 1 poche arrière avec zip
- Braguette avec zip
- Lavage à 30°
- Livré sans accessoires

TAILLES : 34 À 60

RÉF. BLEU :  
**202333**



## CEINTURE REGULAR 40 MM



100% nylon



- Largeur : 40 mm
- Boucle plastique
- Fermeture par auto-agrippant

TOUR DE TAILLE : S = 72/82 CM - M = 84/94 CM -  
L = 96/106 CM - XL = 108/118 CM - 2XL = 120/130 CM

RÉF. NOIR :  
**201912**



RÉF. BLEU :  
**201914**



## CEINTURE IMPACT 45 MM



100% nylon



- Largeur : 45 mm
- Boucle métallique
- Fermeture par auto-agrippant

TOUR DE TAILLE : S = 72/82 CM - M = 84/94 CM -  
L = 96/106 CM - XL = 108/118 CM - 2XL = 120/130 CM

RÉF. NOIR :  
**201915**





## SOUS-VÊTEMENTS THERMO PERFORMER T.O.E. DESIGN

### SOUS-VESTE THERMO PERFORMER NIVEAU 3



94% polyester 6% nylon  
240 g/m<sup>2</sup>

Mixte de matière jersey et nid d'abeilles

- Thermo-régulation
- Evacuation rapide de la transpiration
- Coupe ajustée et étudiée pour un confort maximal
- Col montant
- Entièrement fermée par zip
- 1 poche verticale face avec zip
- 2 grandes poches avec zip
- Bas des manches et du vêtement élastiqués
- Lavage à 30°
- Livré sans accessoires

TAILLES : XS À 4XL

RÉF. NOIR :  
**97233**



### SWEAT ZIPPÉ THERMO PERFORMER NIVEAU 3



94% polyester 6% nylon  
240 g/m<sup>2</sup>

- Thermo-régulation
- Evacuation rapide de la transpiration
- Coupe ajustée et étudiée pour un confort maximal
- Col montant fermé par zip
- Coutures plates
- Lavage à 30°
- Livré sans accessoires

TAILLES : XS À 4XL

RÉF. NOIR :  
**97231**



### MAILLOT THERMO PERFORMER NIVEAU 3 - NIVEAU 2



- Thermo-régulation
- Evacuation de la transpiration
- Coupe ajustée et étudiée pour un confort maximal
- Effet «seconde peau»
- Coutures plates
- Lavage à 30°
- Livré sans accessoires

TAILLES : XS À 4XL



94% polyester 6% spandex  
230 g/m<sup>2</sup>

RÉF. NOIR :  
**97241**



64% nylon 21% polyester  
15% élasthanne 200 g/m<sup>2</sup>

RÉF. NOIR :  
**97245**



### COLLANT THERMO PERFORMER NIVEAU 3 - NIVEAU 2



- Thermo-régulation
- Evacuation de la transpiration
- Coupe ajustée et étudiée pour un confort maximal
- Effet «seconde peau»
- Coutures plates
- Taille élastiquée
- Lavage à 30°
- Livré sans accessoires

TAILLES : XS À 4XL



94% polyester 6% spandex  
230 g/m<sup>2</sup>

RÉF. NOIR :  
**97243**



64% nylon 21% polyester  
15% élasthanne 200 g/m<sup>2</sup>

RÉF. NOIR :  
**97247**



### GANT THERMO PERFORMER NIVEAU 3 - NIVEAU 2 - NIVEAU 1



95% polyester 5% spandex

- « Touch Screen » au pouce et à l'index
- Lavage à 30°

TAILLES : S À 2XL



320 g/m<sup>2</sup>

RÉF. NOIR :  
**97253**



250 g/m<sup>2</sup>

RÉF. NOIR :  
**97252**



220 g/m<sup>2</sup>

RÉF. NOIR :  
**97251**

### BONNET THERMO PERFORMER NIVEAU 3 - NIVEAU 2 - NIVEAU 1



- Lavage à 30°

TAILLE UNIQUE



94% polyester  
6% nylon  
240 g/m<sup>2</sup>

RÉF. NOIR :  
**97265**



94% polyester  
6% spandex  
230 g/m<sup>2</sup>

RÉF. NOIR :  
**97263**



64% nylon  
21% polyester  
15% élasthanne  
200 g/m<sup>2</sup>

RÉF. NOIR :  
**97261**

### CAGOULE THERMO PERFORMER NIVEAU 2 - NIVEAU 1



80% polyester 20% nylon

- Lavage à 30°

TAILLE UNIQUE



210 g/m<sup>2</sup>

RÉF. NOIR :  
**97275**



190 g/m<sup>2</sup>

RÉF. NOIR :  
**97273**

### TOUR DE COU THERMO PERFORMER NIVEAU 2 - NIVEAU 1



- Thermo-régulation
- Evacuation de la transpiration
- Lavage à 30°

TAILLE UNIQUE



97% polyester,  
3% nylon Mixte de  
matière jersey et nid  
d'abeilles 240 g/m<sup>2</sup>

RÉF. NOIR :  
**97285**



100% polyester  
Matière jersey  
130 g/m<sup>2</sup>

RÉF. NOIR :  
**97283**

## CASQUETTES - BONNETS T.O.E. DESIGN

CASQUETTE POLICE MUNICIPALE  
P.M. ONE STRETCH FIT HIVERT.O.E.  
DESIGN

100% polyester

- Marquage «POLICE MUNICIPALE» en 3D rétro-réfléchissant
- Liseré de la visière en bleu rétro-réfléchissant
- Tissu softshell membrané
- En «Stretch Fit» pour un confort parfait et un ajustement optimal
- Visière préformée
- Partie frontale renforcée
- Bande anti-transpiration en coton
- Boucle de réglage à l'arrière
- Livré sans accessoires



TAILLES : S/M - L/XL

RÉF. BLEU :

54412

CASQUETTE POLICE MUNICIPALE  
P.M. ONE STRETCH FITT.O.E.  
DESIGN

100% polyester

- Marquage «POLICE MUNICIPALE» en 3D rétro-réfléchissant
- Liseré de la visière en bleu rétro-réfléchissant
- Tissu microfibre
- En «Stretch Fit» pour un confort parfait et un ajustement optimal
- Visière préformée
- Partie frontale renforcée
- Bande anti-transpiration en coton
- Boucle de réglage à l'arrière
- Livré sans accessoires



TAILLES : S/M - L/XL

RÉF. BLEU :

54410

CASQUETTE POLICE MUNICIPALE  
P.M. ONE STRETCH FIT ÉTÉT.O.E.  
DESIGN

100% polyester

- Marquage «POLICE MUNICIPALE» en 3D rétro-réfléchissant
- Liseré de la visière en bleu rétro-réfléchissant
- Tissu micro perforé respirant
- En «Stretch Fit» pour un confort parfait et un ajustement optimal
- Visière préformée
- Partie frontale renforcée
- Bande anti-transpiration en coton
- Boucle de réglage à l'arrière
- Livré sans accessoires



TAILLES : S/M - L/XL

RÉF. BLEU :

54411

BONNET POLICE MUNICIPALE  
P.M. ONET.O.E.  
DESIGN

Laine acrylique

- Marquage «POLICE MUNICIPALE» tricoté dans la maille
- Lavage à 30°

TAILLE UNIQUE

RÉF. BLEU :

54422



### CASQUETTE A.S.V.P. P.M. ONE STRETCH FIT HIVER



100% polyester



- Marquage «A.S.V.P.» en 3D rétro-réfléchissant
- Liseré de la visière en bordeaux rétro-réfléchissant
- Tissu softshell membrané
- En «Stretch Fit» pour un confort parfait et un ajustement optimal
- Visière préformée
- Partie frontale renforcée
- Bande anti-transpiration en coton
- Boucle de réglage à l'arrière
- Livré sans accessoires

TAILLES : S/M - L/XL

RÉF. BLEU :

**54415**



### CASQUETTE A.S.V.P. P.M. ONE STRETCH FIT ÉTÉ



100% polyester



- Marquage «A.S.V.P.» en 3D rétro-réfléchissant
- Liseré de la visière en bordeaux rétro-réfléchissant
- Tissu micro perforé respirant
- En «Stretch Fit» pour un confort parfait et un ajustement optimal
- Visière préformée
- Partie frontale renforcée
- Bande anti-transpiration en coton
- Boucle de réglage à l'arrière
- Livré sans accessoires

TAILLES : S/M - L/XL

RÉF. BLEU :

**54414**



### CASQUETTE A.S.V.P. P.M. ONE STRETCH FIT



100% polyester



- Marquage «A.S.V.P.» en 3D rétro-réfléchissant
- Liseré de la visière en bordeaux rétro-réfléchissant
- Tissu microfibre
- En «Stretch Fit» pour un confort parfait et un ajustement optimal
- Visière préformée
- Partie frontale renforcée
- Bande anti-transpiration en coton
- Boucle de réglage à l'arrière
- Livré sans accessoires

TAILLES : S/M - L/XL

RÉF. BLEU :

**54413**



### BONNET A.S.V.P. P.M. ONE



Laine acrylique



- Marquage «A.S.V.P.» tricoté dans la maille
- Lavage à 30°

TAILLE UNIQUE

RÉF. BLEU :

**54423**



### CHAUSSETTES T.O.E. DESIGN

#### CHAUSSETTES RANGERS TOUT TEMPS



64% acrylique 24% laine 10% polyamide 2% élasthanne

- Bande élastique de confort au niveau du mollet
- Renfort au niveau du talon pour une protection antichoc résistante à l'abrasion
- Demi-pied bouclette
- Micro-perforations pour une ventilation optimale
- Coutures plates antifriction

TAILLES : 35/38 - 39/42 - 43/46

RÉF. NOIR :

**54803**



#### CHAUSSETTES RANGERS CLIMAT CHAUD



69% coton 29% polyamide 2% lycra

- Bande élastique de confort au niveau du mollet
- Renfort au niveau du talon pour une protection antichoc résistante à l'abrasion
- Demi-pied bouclette
- Micro-perforations pour une ventilation optimale
- Coutures plates antifriction

TAILLES : 35/38 - 39/42 - 43/46

RÉF. NOIR :

**99355**



#### CHAUSSETTES TOUT TEMPS CITY



83% coton 16% polyamide 1% élasthanne

- Bande élastique de confort au niveau du mollet
- Renfort au niveau du talon pour une protection antichoc résistante à l'abrasion
- Demi-pied bouclette
- Micro-perforations pour une ventilation optimale
- Coutures plates antifriction

TAILLES : 35/38 - 39/42 - 43/46

RÉF. NOIR :

**99354**

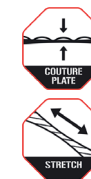



**DES MILLIONS DE MAINS, À TRAVERS LE MONDE, SONT AUJOURD'HUI ÉQUIPÉES DE GANTS MECHANIX WEAR®.**

**LA MISSION DE MECHANIX WEAR® EST DE MAXIMISER LA SÉCURITÉ ET LA PROTECTION INDIVIDUELLE.**

**LE DÉVELOPPEMENT DE MECHANIX WEAR® A CONDUIT À LA FABRICATION DE GANTS DE QUALITÉ ALLIANT FONCTIONNALITÉ ET ERGONOMIE.**

Conçus pour résister aux dangers du terrain : abrasions sévères, coupures, blessures par vibration ou perforation, lésions articulaires, les gants Mechanix WEAR® utilisent des matériaux de haute performance à la conception anatomique.

Mechanix WEAR® confirme sa place en tant que chef de file novateur de la révolution des gants de terrain haute performance.



## GANTS MECHANIX

### GANTS AZIMUTH



- Gants d'intervention anti-chaueur / anti-flamme conçus pour les Armées et les Forces de l'Ordre (normes US uniquement)
- Manchette et dessus en tissu Nomex® pour une protection à la chaleur et à la flamme avec renfort matelassé en peau de chèvre de 0,6 mm d'épaisseur pour une protection des articulations
- Dessous en peau de chèvre de 0,6 mm d'épaisseur pour une protection à la chaleur et à la flamme dont une partie en cuir suédé pour une meilleure adhérence et une compatibilité à l'utilisation d'un écran tactile
- Coutures renforcées au niveau du pouce et de l'index
- Ajustement du gant par élastique et auto-agrippant au niveau du poignet
- Boucle en nylon pour le transport
- **Certifications : CE 3111 EN 388 / EN 420 ASTM D6413 NFPA 1971-07 section 7.73**
- Lavage à 30°

**TAILLES : S À 2XL**

**RÉF. NOIR :  
52705**



### GANTS COQUÉS BREACHER



- Gants d'intervention coqués anti-chaueur / anti-flamme conçus pour les Armées et les Forces de l'Ordre (normes US uniquement)
- Dessus en tissu Nomex® pour une protection à la chaleur et à la flamme avec coque et renforts en caoutchouc thermo-plastique pour une protection des articulations et des phalanges
- Dessous en peau de chèvre de 0,6 mm d'épaisseur pour une protection à la chaleur et à la flamme dont une partie en cuir suédé pour une meilleure adhérence et une compatibilité à l'utilisation d'un écran tactile
- Coussinet en mousse D30 au niveau de la paume pour une absorption des chocs et des vibrations
- Coutures renforcées au niveau du pouce et de l'index
- Ajustement du gant par auto-agrippant au niveau du poignet
- Boucle en nylon pour le transport
- **Certifications : CE 3111 EN 388 / EN 420 ASTM D6413 NFPA 1971-07 section 7.73**
- Lavage à 30°

**TAILLES : S À 2XL**

**RÉF. NOIR :  
52706**



### GANTS TEMPEST



- Gants d'intervention anti-chaueur / anti-flamme conçus pour les Armées et les Forces de l'Ordre (normes US uniquement)
- Dessus en tissu Nomex® pour une protection à la chaleur et à la flamme avec renfort en peau de chèvre de 0,6 mm d'épaisseur
- Dessous en peau de chèvre de 0,6 mm d'épaisseur pour une protection à la chaleur et à la flamme dont une partie en cuir suédé pour une meilleure adhérence et une compatibilité à l'utilisation d'un écran tactile
- Coutures renforcées au niveau du pouce
- Ajustement du gant par auto-agrippant au niveau du poignet
- Boucle en nylon pour le transport
- **Certifications : CE 3111 EN 388 / EN 420 ASTM D6413 NFPA 1971-07 section 7.73**
- Lavage à 30°

**TAILLES : S À 2XL**

**RÉF. NOIR :  
52704**



### GANTS EN CUIR RECON



- Gants de palpation en cuir conçus pour les Armées, les Forces de l'Ordre et la Sécurité Privée
- Dessus en tissu spandex et en peau de mouton de 0,6 mm d'épaisseur au niveau des phalanges avec une entaille au niveau des articulations pour une meilleure mobilité des doigts
- Dessous en peau de mouton de 0,6 mm d'épaisseur pour une sensibilité optimale au toucher et une compatibilité à l'utilisation d'un écran tactile
- Coutures renforcées au niveau du pouce
- Ajustement du gant par auto-agrippant au niveau du poignet
- Boucle en nylon pour le transport
- **Certifications : CE 2001 EN 388 / EN 420**
- Lavage à 30°

**TAILLES : S À 2XL**

**RÉF. NOIR :  
52703**



### GANTS ANTI-COUPURE / ANTI-PIQÛRE PURSUIT E5



- Gants de palpation anti-coupure / anti-piqûre conçus pour les Armées, les Forces de l'Ordre et la Sécurité Privée
  - Dessus en tissu respirant TrekDry® et en spandex pour le maintien des mains au frais et au sec
  - Dessous en microfibre avec doublure Armortex® apportant une protection anti-coupure (niveau CE 5) et anti-piqûre (niveau CE 3 / pointe de couteau et non aiguille de seringue) tout en conservant une bonne sensibilité au toucher et une compatibilité à l'utilisation d'un écran tactile
  - Coutures renforcées au niveau du pouce et de l'index
  - Ajustement du gant par auto-agrippant au niveau du poignet
  - Boucle en nylon pour le transport
  - **Certifications : CE 4X43E EN 388 2016**
  - Lavage à 30°
- TAILLES : S À 2XL**

RÉF. NOIR :  
**52697**



### GANTS M-PACT



- Gants d'intervention conçus pour les Armées et les Forces de l'Ordre
  - Dessus en tissu respirant TrekDry® pour le maintien des mains au frais et au sec avec renfort en caoutchouc thermo-plastique pour la protection du poignet, des articulations et des phalanges
  - Dessous en microfibre renforcée avec doublure Armortex® et coussinets en mousse D30 au niveau de la paume pour une absorption des chocs et des vibrations
  - Compatibilité à l'utilisation d'un écran tactile
  - Coutures renforcées au niveau du pouce et de l'index avec extrémités striées pour une meilleure adhérence et résistance à l'usure
  - Ajustement du gant par auto-agrippant au niveau du poignet
  - Boucle en nylon pour le transport
  - **Certifications : CE 3121XP EN 388 : 2016 / EN 420 : 2003 / EN A1 : 2009 / EN 13594 : 2015**
  - Lavage à 30°
- TAILLES : S À 2XL**

RÉF. NOIR :  
**52610**



### GANTS ANTI-COUPURE / ANTI-PIQÛRE PURSUIT E5 WOMEN'S



- Gants de palpation anti-coupure / anti-piqûre adaptés spécialement aux mains des femmes et conçus pour les Armées, les Forces de l'Ordre et la Sécurité Privée
  - Dessus en tissu respirant TrekDry® et en spandex pour le maintien des mains au frais et au sec
  - Dessous en microfibre avec doublure Armortex® apportant une protection anti-coupure (niveau E) et anti-piqûre (niveau ANSI A5 / pointe de couteau et non aiguille de seringue) tout en conservant une bonne sensibilité au touché et une compatibilité à l'utilisation d'un écran tactile
  - Coutures renforcées au niveau du pouce et de l'index
  - Ajustement du gant par auto-agrippant au niveau du poignet
  - Boucle en nylon pour le transport
  - **Certifications : CE 4X43E EN 388 2016**
  - Lavage à 30°
- TAILLES : S À L**

RÉF. NOIR :  
**52713**



### MITAINES M-PACT



- Mitaines d'intervention conçues pour les Armées et les Forces de l'Ordre
  - Dessus en tissu respirant TrekDry® pour le maintien des mains au frais et au sec avec renfort en caoutchouc thermo-plastique pour la protection des articulations et des phalanges
  - Dessous en microfibre renforcée avec coussinets en mousse D30 au niveau de la paume pour une absorption des chocs et des vibrations
  - Coutures renforcées au niveau du pouce
  - Ajustement du gant par auto-agrippant au niveau du poignet
  - Boucle en nylon pour le transport
  - **Certifications : CE 3121 EN 388 / EN 420**
  - Lavage à 30°
- TAILLES : M À XL**

RÉF. NOIR :  
**52600**



### GANTS COQUÉS M-PACT 3



- Gants d'intervention coqués conçus pour les Armées et les Forces de l'Ordre
  - Dessus en tissu respirant TrekDry® pour le maintien des mains au frais et au sec avec coque en caoutchouc thermo-plastique et renforts matelassés EVA pour la protection des articulations et des phalanges
  - Dessous en microfibre renforcée avec partie striée pour une meilleure adhérence et résistance à l'usure
  - Coutures renforcées au niveau du pouce et de l'index avec extrémités striées pour une meilleure adhérence et résistance à l'usure
  - Ajustement du gant par auto-agrippant au niveau du poignet
  - Boucle en nylon pour le transport
  - **Certifications : CE 3121 EN 388 / EN 420**
  - Lavage à 30°
- TAILLES : S À 2XL**

RÉF. NOIR :  
**52613**



### GANTS SPECIALTY 0.5



- Gants de palpation conçus pour les Armées, les Forces de l'Ordre et la Sécurité Privée
  - Dessus en tissu respirant TrekDry® pour le maintien des mains au frais et au sec
  - Dessous en microfibre 0,5 mm d'épaisseur pour une sensibilité optimale au toucher et une compatibilité à l'utilisation d'un écran tactile
  - Coutures renforcées au niveau du pouce
  - Ajustement du gant par auto-agrippant au niveau du poignet
  - Boucle en nylon pour le transport
  - **Certifications : CE 1121 EN 388 / EN 420**
  - Lavage à 30°
- TAILLES : S À 2XL**

RÉF. NOIR :  
**52622**



### GANTS SPECIALTY 0.5 WOMEN'S



- Gants de palpation adaptés spécialement aux mains des femmes et conçus pour les Armées, les Forces de l'Ordre et la Sécurité Privée
  - Dessus en tissu respirant TrekDry® pour le maintien des mains au frais et au sec
  - Dessous en microfibre 0,5 mm d'épaisseur pour une sensibilité optimale au toucher et une compatibilité à l'utilisation d'un écran tactile
  - Coutures renforcées au niveau du pouce
  - Ajustement du gant par auto-agrippant au niveau du poignet
  - Boucle en nylon pour le transport
  - **Certifications : CE 1121 EN 388 / EN 420**
  - Lavage à 30°
- TAILLES : S À L**

RÉF. NOIR :  
**52628**



### GANTS ORIGINAL



- Gants de palpation conçus pour les Armées, les Forces de l'Ordre et la Sécurité Privée
  - Dessus en tissu respirant TrekDry® pour le maintien des mains au frais et au sec
  - Dessous en microfibre pour une bonne sensibilité au toucher et une compatibilité à l'utilisation d'un écran tactile
  - Coutures renforcées au niveau du pouce et de l'index
  - Ajustement du gant par auto-agrippant au niveau du poignet
  - Boucle en nylon pour le transport
  - **Certifications : CE 3121 EN 388 / EN 420**
  - Lavage à 30°
- TAILLES : S À 2XL**

RÉF. NOIR :  
**52605**



### GANTS FASTFIT



- Gants de palpation conçus pour les Armées, les Forces de l'Ordre et la Sécurité Privée
  - Dessus en tissu respirant TrekDry® pour le maintien des mains au frais et au sec
  - Dessous en microfibre pour une bonne sensibilité au toucher et une compatibilité à l'utilisation d'un écran tactile
  - Coutures renforcées au niveau du pouce et de l'index
  - Ajustement du gant par élastique au niveau du poignet
  - Boucle en nylon pour le transport
  - **Certifications : CE 2121 EN 388 / EN 420**
  - Lavage à 30°
- TAILLES : S À 2XL**

RÉF. NOIR :  
**52602**



### GANTS POUR TEMPS FROID ELEMENT



- Gants de palpation pour temps froid (jusqu'à 0°C) entièrement doublés polaire conçus pour les Armées, les Forces de l'Ordre et la Sécurité Privée
  - Dessus en tissu Softshell déperlant et coupe-vent pour le maintien des mains au chaud et au sec
  - Dessous en microfibre pour une bonne sensibilité au toucher et une compatibilité à l'utilisation d'un écran tactile
  - Coutures renforcées au niveau du pouce
  - Ajustement du gant par auto-agrippant au niveau du poignet
  - Boucle en nylon pour le transport
  - **Certifications : CE 2131 EN 388 / EN 420**
  - Lavage à 30°
- TAILLES : S À 2XL**

RÉF. NOIR :  
**52707**



### GANTS POUR TEMPS FROID FASTFIT INSULATED



- Gants de palpation pour temps froid (jusqu'à 0°C) entièrement doublés polaire (230 g/m<sup>2</sup>) conçus pour les Armées, les Forces de l'Ordre et la Sécurité Privée
  - Dessus en tissu Softshell déperlant et coupe-vent pour le maintien des mains au chaud et au sec avec renfort matelassé en tissu Ripstop® pour une protection des articulations
  - Dessous en microfibre pour une bonne sensibilité au toucher et une compatibilité à l'utilisation d'un écran tactile
  - Coutures renforcées au niveau du pouce et de l'index
  - Ajustement du gant par élastique au niveau du poignet
  - Boucle en nylon pour le transport
  - **Certifications : CE 1121 EN 388 / EN 420**
  - Lavage à 30°
- TAILLES : S À 2XL**

RÉF. NOIR :  
**52702**



### GANTS POUR TEMPS CHAUD SPECIALTY VENT



- Gants de palpation pour temps chaud conçus pour les Armées, les Forces de l'Ordre et la Sécurité Privée
  - Dessus en tissu perforé pour une bonne aération des mains
  - Dessous en microfibre perforée pour une ventilation optimale tout en conservant une bonne sensibilité au toucher et une compatibilité à l'utilisation d'un écran tactile
  - Coutures renforcées au niveau du pouce et de l'index
  - Ajustement du gant par auto-agrippant au niveau du poignet
  - Boucle en nylon pour le transport
  - **Certifications : CE 3121 EN 388 / EN 420**
  - Lavage à 30°
- TAILLES : S À 2XL**

RÉF. NOIR :  
**52620**





## PARCE QUE LA PERFORMANCE EST VOTRE MÉTIER

**MAGNUM**® a développé un concept de chaussures d'intervention au style contemporain et à l'empreinte athlétique. L'objectif est de créer des chaussures tactiques répondant à toutes les exigences du terrain d'intervention : résistantes, performantes, légères, ergonomiques. Certains modèles se déclinent avec les certifications exigées par l'utilisateur.

Travaillant en étroite collaboration avec l'utilisateur final, **MAGNUM**® a conçu des chaussures aux caractéristiques techniques correspondant à tous les profils du terrain d'intervention : Militaires, Forces de l'Ordre, Sécurité Privée.

Ce développement innovant a placé les chaussures **MAGNUM**® en leader mondial de la chaussure d'intervention et à l'avant-garde, notamment, de l'équipement de protection individuelle (EPI). **MAGNUM**® distribue actuellement, dans le monde entier des millions de paires de chaussures par an et se positionne en référence absolue sur ce marché. La gamme **MAGNUM**® est certifiée EN ISO 20347 et EN ISO 20345, Occupational & Safety Footwear ; **MAGNUM**® a développé des modèles haut, médium et bas pour ses chaussures et utilise les dernières améliorations technologiques comme **Michelin**®, **Vibram**® et les zips **YKK**®.

La gamme **MAGNUM**® est rigoureusement testée par **SATRA Footwear Technology**.



### CHAUSSURES/RANGERS ELITE SPIDER X 8.0 SZ 1 ZIP



Chaussures Rangers d'intervention pour les Forces de l'Ordre et la Sécurité Privée

#### TIGE :

- Cuir respirant / synthétique / mesh Cordura® très respirant
- Fermeture à glissière YKK® côté intérieur
- Doublure mesh / mousse respirante avec traitement anti-bactérien
- Collier et languette matelassés pour un meilleur confort
- Céillets métalliques traités anti-corrosion
- Lacets ronds avec embouts
- Hauteur de tige : 17 cm

#### SEMELLE :

- Intérieure amovible M-PACT pour un maximum de confort et d'absorption des chocs
- Intermédiaire EVA amortissant compressé moulé
- Cambrian anti-torsion composite
- Montée soudée
- Extérieure caoutchouc carbone Vibram® exclusive crantée avec plots de stabilité latérale, spatulée au talon pour faciliter la conduite des véhicules et la course à pied, adhérence SRA et résistance aux hydrocarbures et à l'abrasion
- Certifications : normes EN ISO 20347 : 2012 OB E FO HI CI HRO SRA
- Poids : 610 g la chaussure en 42

POINTURES : DU 36 AU 48



MATÉRIAU  
RESPIRANT



ABSORPTION  
D'ÉNERGIE



RÉSISTANT AUX  
GLISSEMENTS D'HUILES



ZIP LATÉRAL YKK

RÉF. NOIR :

**96352**



### CHAUSSURES/RANGERS ASSAULT TACTICAL 8.0 LEATHER WP



Chaussures Rangers d'intervention pour les Forces de l'Ordre et la Sécurité Privée

#### TIGE :

- Cuir respirant pleine fleur imperméable / mesh respirant
- Membrane imperméable
- Doublure mesh / mousse respirante avec traitement anti-bactérien
- Collier et languette matelassés pour un meilleur confort
- Passe-lacets cuir et métalliques autobloquants traités anti-corrosion
- Lacets ronds avec embouts
- Hauteur de tige : 17 cm

#### SEMELLE :

- Intérieure OrthoLite® avec mousse à mémoire d'empreinte et renfort talon pour l'absorption des chocs
- Intermédiaire Recoil® amortissant compressé moulé
- Cambrian anti-torsion composite
- Montée soudée
- Extérieure caoutchouc carbone crantée avec plots de stabilité latérale et spatulée au talon pour faciliter la conduite des véhicules et la course à pied
- Poids : 550 g la chaussure en 42

POINTURES : DU 36 AU 48



MATÉRIAU  
RESPIRANT



ABSORPTION  
D'ÉNERGIE



IMPERMEABLE

RÉF. NOIR :

**96353**



### CHAUSSURES/RANGERS ASSAULT TACTICAL 5.0



Chaussures Rangers d'intervention pour les Forces de l'Ordre et la Sécurité Privée

#### TIGE :

- Synthétique/ mesh très respirant et grille de protection Kurim résistant à l'abrasion
- Doublure mesh / mousse respirante avec traitement anti-bactérien
- Collier et languette matelassés pour un meilleur confort
- Passe-lacets synthétiques et métalliques autobloquants traités anti-corrosion
- Lacets ronds avec embouts
- Hauteur de tige : 12 cm

#### SEMELLE :

- Intérieure OrthoLite® avec mousse à mémoire d'empreinte et renfort talon pour l'absorption des chocs
- Intermédiaire Recoil® amortissant compressé moulé
- Cambrian composite anti-torsion
- Montée soudée
- Extérieure caoutchouc carbone crantée avec plots de stabilité latérale et spatulée au talon pour faciliter la conduite des véhicules et la course à pied
- Poids : 430 g la chaussure en 42

POINTURES : DU 36 AU 48



MATÉRIAU  
RESPIRANT



ABSORPTION  
D'ÉNERGIE

RÉF. NOIR :

**96354**





**CHAUSSURES BASSES  
ASSAULT TACTICAL 3.0**

**CHAUSSURES/RANGERS  
STRIKE FORCE 8.0 SZ WP 1 ZIP**

**CHAUSSURES/RANGERS  
STRIKE FORCE 8.0 DSZ 2 ZIPS**

**CHAUSSURES/RANGERS  
STRIKE FORCE 6.0 SZ 1 ZIP**



Chaussures basses d'intervention totalement non magnétiques pour les Forces de l'Ordre et la Sécurité Privée

Chaussures Rangers d'intervention pour les Forces de l'Ordre et la Sécurité Privée

Chaussures Rangers d'intervention pour les Forces de l'Ordre et la Sécurité Privée

Chaussures Rangers d'intervention pour les Forces de l'Ordre et la Sécurité Privée

**TIGE :**

- Synthétique/ mesh très respirant et grille de protection Kurim résistant à l'abrasion
- Doublure mesh / mousse respirante avec traitement anti-bactérien
- Collier et languette matelassés pour un meilleur confort
- Lacets ronds avec embouts
- Hauteur de tige : 9 cm

**TIGE :**

- Cuir respirant / mesh anti-abrasion et respirant
- Membrane imperméable
- Protection cheville Armourgel® contre les chocs
- Fermeture à glissière YKK® côté intérieur
- Doublure mesh / mousse respirante avec traitement anti-bactérien
- Collier et languette matelassés pour un meilleur confort
- Céillets copolymères
- Lacets ronds avec embouts
- Hauteur de tige : 17 cm

**TIGE :**

- Cuir respirant / mesh anti-abrasion et respirant
- Fermeture à glissière YKK® côté intérieur et extérieur
- Doublure mesh / mousse respirante avec traitement anti-bactérien
- Collier et languette matelassés pour un meilleur confort
- Céillets copolymères
- Lacets ronds avec embouts
- Hauteur de tige : 17 cm

**TIGE :**

- Cuir respirant / mesh anti-abrasion et respirant
- Protection cheville Armourgel® contre les chocs
- Fermeture à glissière YKK® côté intérieur
- Doublure mesh / mousse respirante avec traitement anti-bactérien
- Collier et languette matelassés pour un meilleur confort
- Céillets copolymères
- Lacets ronds avec embouts
- Hauteur de tige : 11 cm

**SEMELLE :**

- Intérieure OrthoLite® avec mousse à mémoire d'empreinte et renfort talon pour l'absorption des chocs
- Intermédiaire Recoil® amortissant compressé moulé
- Cambriion composite anti-torsion
- Montée soudée
- Extérieure caoutchouc carbone crantée avec plots de stabilité latérale et spatulée au talon pour faciliter la conduite des véhicules et la course à pied
- Poids : 370 g la chaussure en 42

**SEMELLE :**

- Intérieure amovible M-PACT pour un maximum de confort et d'absorption des chocs
- Intermédiaire Recoil® amortissant compressé moulé
- Cambriion composite anti-torsion
- Montée soudée
- Extérieure caoutchouc carbone Michelin® exclusive crantée avec plots de stabilité latérale, adhérence SRC et résistance aux hydrocarbures, à la chaleur HRO et à l'abrasion
- Certifications : normes EN ISO 20347 : 2012 OB E FO HRO CI HI WR AN SRC
- Poids : 620 g la chaussure en 42

**SEMELLE :**

- Intérieure amovible M-PACT pour un maximum de confort et d'absorption des chocs
- Intermédiaire Recoil® amortissant compressé moulé
- Cambriion composite anti-torsion
- Montée soudée
- Extérieure caoutchouc carbone Michelin® exclusive crantée avec plots de stabilité latérale, spatulée au talon pour faciliter la conduite des véhicules et la course à pied, adhérence SRC et résistance aux hydrocarbures, à la chaleur HRO et à l'abrasion
- Certifications : normes EN ISO 20347 : 2012 OB E FO HI CI HRO AN SRC
- Poids : 625 g la chaussure en 42

**SEMELLE :**

- Intérieure amovible M-PACT pour un maximum de confort et d'absorption des chocs
- Intermédiaire Recoil® amortissant compressé moulé
- Cambriion composite anti-torsion
- Montée soudée
- Extérieure caoutchouc carbone Michelin® exclusive crantée avec plots de stabilité latérale, spatulée au talon pour faciliter la conduite des véhicules et la course à pied, adhérence SRC et résistance aux hydrocarbures, à la chaleur HRO et à l'abrasion
- Certifications : normes EN ISO 20347 : 2012 OB E FO HI CI HRO AN SRC
- Poids : 580 g la chaussure en 42

**POINTURES : DU 36 AU 48**

**POINTURES : DU 35 AU 48**

**POINTURES : DU 35 AU 48**

**POINTURES : DU 35 AU 48**



**RÉF. NOIR :  
96355**

**RÉF. NOIR :  
202616**

**RÉF. NOIR :  
202618**

**RÉF. NOIR :  
202619**



### CHAUSSURES/RANGERS LYNX 8.0 CT COQUÉES



Chaussures Rangers d'intervention coquées totalement non magnétiques pour les Forces de l'Ordre et la Sécurité Privée

**TIGE :**

- Cuir respirant / mesh anti-abrasion et respirant
- Doublure mesh / mousse respirante avec traitement anti-bactérien
- Collier et languette matelassés pour un meilleur confort
- Passe-lacets et œillets copolymères
- Paire de passe-lacets autobloquants copolymères à mi-hauteur de tige
- Lacets ronds avec embouts
- Coque composite à l'avant du pied
- Hauteur de tige : 17 cm

**SEMELLE :**

- Intérieure amovible
- Intermédiaire EVA amortissant compressé moulé
- Cambriion anti-torsion composite
- Montée soudée
- Extérieure caoutchouc carbone crantée avec plots de stabilité latérale, spatulée au talon pour faciliter la conduite des véhicules et la course à pied, adhérence SRA et résistance aux hydrocarbures et à l'abrasion
- Certifications : EN ISO 20345 : 2011 SB E FO SRA
- Poids : 685 g la chaussure en 42

**POINTURES : 35 AU 48**



MATÉRIAU RESPIRANT EMBOUTEN COMPOSITE ABSORPTION D'ÉNERGIE AUCUN MÉTAL RÉSISTANT AUX GLISSADES HUILES

RÉF. NOIR :

**96390**

### CHAUSSURES/RANGERS LYNX 8.0 SZ 1 ZIP



Chaussures Rangers d'intervention pour les Forces de l'Ordre et la Sécurité Privée

**TIGE :**

- Cuir respirant / mesh anti-abrasion et respirant
- Fermeture à glissière YKK® côté intérieur
- Doublure mesh / mousse respirante avec traitement anti-bactérien
- Collier et languette matelassés pour un meilleur confort
- Passe-lacets et œillets copolymères
- Paire de passe-lacets autobloquants copolymères à mi-hauteur de tige
- Lacets ronds avec embouts
- Hauteur de tige : 17 cm

**SEMELLE :**

- Intérieure amovible
- Intermédiaire EVA amortissant compressé moulé
- Cambriion anti-torsion composite
- Montée soudée
- Extérieure caoutchouc carbone crantée avec plots de stabilité latérale, spatulée au talon pour faciliter la conduite des véhicules et la course à pied, adhérence SRA et résistance aux hydrocarbures et à l'abrasion
- Certifications : EN ISO 20347 : 2012 OB E FO SRA
- Poids : 605 g la chaussure en 42

**POINTURES : 35 AU 48**



MATÉRIAU RESPIRANT ABSORPTION D'ÉNERGIE RÉSISTANT AUX GLISSADES HUILES ZIP LATÉRAL YKK

RÉF. NOIR :

**96391**

### CHAUSSURES/RANGERS LYNX 8.0



Chaussures Rangers d'intervention totalement non magnétiques pour les Forces de l'Ordre et la Sécurité Privée

**TIGE :**

- Cuir respirant / mesh anti-abrasion et respirant
- Doublure mesh / mousse respirante avec traitement anti-bactérien
- Collier et languette matelassés pour un meilleur confort
- Passe-lacets et œillets copolymères
- Paire de passe-lacets autobloquants copolymères à mi-hauteur de tige
- Lacets ronds avec embouts
- Hauteur de tige : 17 cm

**SEMELLE :**

- Intérieure amovible
- Intermédiaire EVA amortissant compressé moulé
- Cambriion anti-torsion composite
- Montée soudée
- Extérieure caoutchouc carbone crantée avec plots de stabilité latérale, spatulée au talon pour faciliter la conduite des véhicules et la course à pied, adhérence SRA et résistance aux hydrocarbures et à l'abrasion
- Certifications : EN ISO 20347 : 2012 OB E FO SRA
- Poids : 575 g la chaussure en 42

**POINTURES : 35 AU 48**



MATÉRIAU RESPIRANT ABSORPTION D'ÉNERGIE RÉSISTANT AUX GLISSADES HUILES AUCUN MÉTAL

RÉF. NOIR :

**96393**

### CHAUSSURES/RANGERS CLASSIC 8.0



Chaussures Rangers d'intervention pour les Forces de l'Ordre et la Sécurité Privée

**TIGE :**

- Cuir respirant / mesh anti-abrasion et respirant
- Doublure mesh / mousse respirante avec traitement anti-bactérien
- Collier et languette matelassés pour un meilleur confort
- Œillets métalliques traités anti-corrosion
- Lacets plats avec embouts
- Hauteur de tige : 19 cm

**SEMELLE :**

- Intérieure amovible
- Intermédiaire EVA amortissant compressé moulé
- Cambriion anti-torsion acier
- Montée soudée / cousue talon et pointe
- Extérieure caoutchouc carbone crantée avec plots de stabilité latérale, adhérence SRA et résistance aux hydrocarbures et à l'abrasion
- Certifications : EN ISO 20347 : 2012 OB E FO SRA
- Poids : 655 g la chaussure en 42

**POINTURES : 35 AU 48**



MATÉRIAU RESPIRANT ABSORPTION D'ÉNERGIE RÉSISTANT AUX GLISSADES HUILES

RÉF. NOIR :

**96370**



DISPONIBLE À PARTIR  
DE SEPTEMBRE 2019

**CHAUSSURES/RANGERS  
CENTURION 8.0 SZ CT 1 ZIP COQUÉES**



Chaussures Rangers d'intervention coquées pour les Forces de l'Ordre et la Sécurité Privée

- TIGE :**
- Cuir / nylon anti-abrasion et respirant
  - Fermeture à glissière YKK® côté intérieur
  - Collier et languette matelassés pour un meilleur confort
  - Cèllets non métalliques
  - Lacets ronds avec embouts
  - Coque composite à l'avant du pied
  - Hauteur de tige : 19 cm

- SEMELLE :**
- Intérieure amovible
  - PU injecté double densité antidérapante et résistante aux hydrocarbures et à l'abrasion
  - Certifications : EN ISO 20345 : 2011 SB E FO SRA
  - Poids : 605 g la chaussure en 42

**POINTURES : 35 AU 50**



**RÉF. NOIR :**  
**96387**

**CHAUSSURES/RANGERS  
CENTURION 8.0 SZ 1 ZIP**



Chaussures Rangers d'intervention pour les Forces de l'Ordre et la Sécurité Privée

- TIGE :**
- Cuir respirant / nylon anti-abrasion et respirant
  - Fermeture à glissière YKK® côté intérieur
  - Collier et languette matelassés pour un meilleur confort
  - Cèllets non métalliques
  - Lacets ronds avec embouts
  - Hauteur de tige : 19 cm

- SEMELLE :**
- Intérieure amovible
  - PU injecté double densité antidérapante et résistante aux hydrocarbures et à l'abrasion
  - Certifications : EN ISO 20347 : 2012 OB E FO SRA
  - Poids : 540 g la chaussure en 42

**POINTURES : 35 AU 50**



**RÉF. NOIR :**  
**96386**

**CHAUSSURES BASSES DE SERVICE  
ACTIVE DUTY**



Chaussures basses de service totalement non magnétiques pour la Sécurité Privée

- TIGE :**
- Cuir souple pleine fleur respirant
  - Doublure mesh / mousse respirante
  - Collier matelassé pour un meilleur confort
  - 4 œillets discrets
  - Lacets ronds avec embouts
  - Coque composite à l'avant du pied
  - Hauteur de tige : 7 cm

- SEMELLE :**
- Intérieure amovible
  - Cambriion anti-torsion composite
  - Montée soudée
  - Extérieure caoutchouc carbone avec adhérence SRA et résistance aux hydrocarbures et à l'abrasion

**POINTURES : 35 AU 48**

- COQUÉES**
- Certifications : EN ISO 20345 : 2011 SB E FO SRA
  - Poids : 535 g la chaussure en 42

**RÉF. NOIR :**  
**200229**



- NON COQUÉES**
- Certifications : EN ISO 20347 : 2012 OB E FO SRA
  - Poids : 455 g la chaussure en 42

**RÉF. NOIR :**  
**200230**



**CHAUSSURES BASSES  
STORM TRAIL LITE**



Chaussures basses d'intervention totalement non magnétiques pour les Forces de l'Ordre

- TIGE :**
- Synthétique / mesh très respirant
  - Doublure mesh / mousse respirante avec traitement anti-bactérien
  - Collier et languette matelassés pour un meilleur confort
  - Passe-lacets nylon et œillets métalliques
  - Lacets ronds avec embouts
  - Hauteur de tige : 8 cm

- SEMELLE :**
- Intérieure amovible
  - Intermédiaire EVA amortissant compressé moulé
  - Cambriion composite anti-torsion
  - Montée soudée
  - Extérieure caoutchouc carbone crantée avec plots de stabilité latérale et spatulée au talon pour faciliter la conduite des véhicules et la course à pied
  - Poids : 300 g la chaussure en 42

**POINTURES : DU 35 AU 47**



**RÉF. NOIR :**  
**96356**

## ENTRETIEN CHAUSSURES

## LACETS POLYESTER 1M90



- Paire de lacets ronds rigides tressés en polyester
- 4 ferrages cellulositiques fixes
- Diamètre : 6,5 mm au repos et 4 mm en tension
- Longueur : 1,90 m

RÉF. NOIR :

**55512** 

## LACETS NYLON 1M20



- Paire de lacets ronds souples tressés en nylon
- 4 ferrages cellulositiques fixes
- Diamètre : 3,5 mm au repos et 2 mm en tension
- Longueur : 1,20 m

RÉF. NOIR :

**55503** 

## BROSSE DÉCROTTOIR



- Brosse décrottoir en hêtre verni avec poils en nylon pour cuirs lisses et grainés, daim, nubuck et autres matières textiles
- Socle en bois de forme pointue pour le nettoyage des crampons souvent difficiles d'accès
- Poils souples mais fermes pour le dépeussierage et le nettoyage du reste des chaussures
- Longueur : 18,5 cm

RÉF. :

**40488**

## BROSSE DOUBLE FACE



- Brosse en hêtre verni avec une face pour décrotter (poils en nylon) et une face pour lustrer (poils en soie)
- Longueur : 18 cm

RÉF. :

**200478**

## CRÈME IMPERMÉABILISANTE SANS SOLVANT 250 ML



- Crème imperméabilisante sans solvant noir pour cuirs lisses et grainés
- Nourrit, protège, imperméabilise, fait briller et ravive la couleur
- Compatible avec les chaussures à membrane imper-respirante type Gore-Tex®/Sympatex®
- Pot de 250 ml

RÉF. NOIR :

**200818** 

## CIRAGE À L'ANCIENNE 100 ML



- Cirage à l'ancienne noir pour cuirs lisses
- Contient de la cire d'abeille
- Nourrit en profondeur, protège, imperméabilise et fait briller
- Compatible avec les chaussures à membrane imper-respirante type Gore-Tex®/Sympatex®
- Boîte métallique de 100 ml

RÉF. NOIR :

**200472** 

## GRAISSE DE LUXE 100 ML



- Graisse de luxe noir pour cuirs lisses
- Contient de la cire d'abeille et de carnauba
- Formule enrichie à l'huile de vison
- Nourrit en profondeur, protège, imperméabilise et fait briller
- Boîte métallique de 100 ml

RÉF. NOIR :

**200473** 

RÉF. INCOLORE :

**200474** 

## AUTOLUSTRANT 75 ML



- Autolustrant noir pour cuirs lisses
- Brillance et éclat du neuf sans frotter
- Flacon applicateur de 75 ml

RÉF. NOIR :

**200476** 

## IMPERMÉABILISANT 250 ML



- Imperméabilisant anti-tâches pour cuirs lisses et grainés, daim, nubuck et autres matières textiles
- Protège contre l'humidité
- Aérosol de 250 ml

RÉF. INCOLORE :

**40462** 

## CRÈME IMPERMÉABILISANTE 75 ML



- Crème imperméabilisante pour cuir fin
- Protège contre l'humidité, fait briller et ravive la couleur
- Compatible avec les chaussures à membrane imper-respirante type Gore-Tex®/Sympatex®
- Tube applicateur de 75 ml

RÉF. NOIR :

**200477** 

## EPONGE AUTOLUSTRANTE POUR CUIR LISSE OU GRAINÉ



- Eponge autolustrante pour cuirs lisses et grainés
- Brillance et éclat du neuf grâce au produit lustrant imbibé
- Livrée dans une coque en plastique

RÉF. NOIR :

**200481** 

## DÉSODORISANT 100 ML



- Désodorisant pour chaussures
- Rafraîchit et neutralise les mauvaises odeurs
- Flacon vaporisateur de 100 ml

RÉF. :

**201475**

## SACS À DOS T.O.E. DESIGN

**LE SAC À DOS SNIPER EXTEND EST UN VÉRITABLE PRODUIT DE RÉFÉRENCE.**

Partenaire idéal de l'Armée et des Forces de l'Ordre, il se démarque par son système simple et pratique d'extension du volume qui fait toute la différence !

Il présente toutes les caractéristiques d'ergonomie et d'utilisation requises sur le terrain. Grâce à ses nombreuses poches judicieusement placées, il offre de multiples choix de rangement pour tout votre équipement. Non seulement léger et fonctionnel, une fois porté, il suit chacun des mouvements de votre corps grâce aux nombreux réglages possibles.

Il est disponible dans les contenances 10/15, 20/25 et 30/40 litres.

### SAC À DOS SNIPER EXTEND 10/15 LITRES



Le sac à dos Sniper Extend est une originalité de la marque T.O.E.®. Comme son nom l'indique, il est extensible par un judicieux système de zip, simple et rapide, qui permet de faire passer sa contenance de 10 à 15 litres selon les besoins.

- Tissu Ripstop® 2.5
- Enduction intérieure
- Poignée de transport, support auto-agrippant mâle 10 x 5 cm et passants M.O.L.L.E.
- Sangles pectorale, ventrale et de compression
- Bretelles ergonomiques renforcées
- Dos rembourré
- Deux poches zippées extérieures
- Une poche filet intérieure
- Une poche dorsale intérieure avec sortie tuyau pour sac d'hydratation de 1,5 litre
- Dimensions avant extension : 45 x 25 x 15 cm
- Dimensions après extension : 50 x 25 x 15 cm
- Poids : 540 g
- Modèle déposé



RÉF. NOIR :  
**308015**

### SAC À DOS SNIPER EXTEND 20/25 LITRES



Le sac à dos Sniper Extend est une originalité de la marque T.O.E.®. Comme son nom l'indique, il est extensible par un judicieux système de zip, simple et rapide, qui permet de faire passer sa contenance de 20 à 25 litres selon les besoins.

- Tissu Ripstop® 2.5
- Enduction intérieure
- Poignée de transport, support auto-agrippant mâle 10 x 5 cm et passants M.O.L.L.E.
- Sangles pectorale, ventrale et de compression
- Bretelles ergonomiques renforcées
- Dos rembourré
- Deux poches zippées extérieures
- Une poche filet intérieure
- Une poche dorsale intérieure avec sortie tuyau pour sac d'hydratation de 1,5 litre
- Dimensions avant extension : 50 x 30 x 15 cm
- Dimensions après extension : 55 x 30 x 15 cm
- Poids : 630 g
- Modèle déposé



RÉF. NOIR :  
**308025**

### SAC À DOS SNIPER EXTEND 30/40 LITRES



Le sac à dos Sniper Extend est une originalité de la marque T.O.E.®. Comme son nom l'indique, il est extensible par un judicieux système de zip, simple et rapide, qui permet de faire passer sa contenance de 30 à 40 litres selon les besoins.

- Tissu Ripstop® 2.5
- Enduction intérieure
- Poignée de transport, support auto-agrippant mâle 10 x 5 cm et passants M.O.L.L.E.
- Sangles pectorale, ventrale et de compression
- Bretelles ergonomiques renforcées
- Dos rembourré
- Deux poches zippées extérieures
- Une poche filet intérieure
- Une poche dorsale intérieure avec sortie tuyau pour sac d'hydratation de 1,5 litre
- Dimensions avant extension : 55 x 35 x 15 cm
- Dimensions après extension : 65 x 35 x 15 cm
- Poids : 780 g
- Modèle déposé



RÉF. NOIR :  
**308040**

## SACS DE TRANSPORT T.O.E. DESIGN

### SAC COMMANDO H.R. 90 LITRES



- Tissu Haute Résistance H.R.® 1000 deniers imperméable
- Test à la charge : 204 kg
- Température : - 30°C / +55°C
- Humidité : < 80%
- Enduction intérieure
- Poignée, anses de transport, boucles d'attache et porte-nom
- Bretelles rembourrées réglables pour port sac à dos
- Fond renforcé
- Compartiment intérieur avec ouverture zippée
- Trois poches zippées extérieures
- Deux poches intérieures
- Dimensions : 80 x 40 x 30 cm
- Poids : 1,430 kg



RÉF. NOIR :  
**304010**



### SAC COMMANDO H.R. 45 LITRES



- Tissu Haute Résistance H.R.® 1000 deniers imperméable
- Test à la charge : 204 kg
- Température : - 30°C / +55°C
- Humidité : < 80%
- Enduction intérieure
- Poignées, anses de transport, boucle d'attache et porte-nom
- Fond renforcé
- Compartiment intérieur avec ouverture zippée
- Une poche zippée extérieure
- Dimensions : 55 x 30 x 30 cm
- Poids : 700 g



RÉF. NOIR :  
**304020**



## SACS SEMI-ÉTANCHES T.O.E. DESIGN

### SAC COMMANDO DRY SEMI-ÉTANCHE 90 LITRES



- 85% PVC 15% polyester
- 550 g/m²
- Accessoires Duraflex®
- Poignées, anses de transport et porte-nom
- Bretelles rembourrées réglables et amovibles pour port sac à dos
- Compartiment intérieur avec grande ouverture zippée
- Deux poches zippées extérieures
- Une grande poche filet zippée intérieure
- Longueur : 83 cm
- Diamètre : 36 cm
- Poids : 1,500 kg



RÉF. NOIR :  
**54311**



## PORTE-DOCUMENTS - HOUSSES À HABITS T.O.E. DESIGN

### SACOCHE PORTE-DOCUMENTS ETAT-MAJOR



- Tissu Ripstop® 2.5
- Enduction intérieure
- Passepoil noir
- Anses de transport et porte-nom
- Sangle de portage réglable et amovible
- Fond extérieur avec picots de protection
- Deux compartiments intérieurs avec ouverture zippée dont un avec une séparation matelassée fermée par auto-agrippant
- Trois poches zippées extérieures dont une avec porte-stylos, porte-téléphone, porte-cartes et attache-mousqueton
- Dimensions : 44 x 15 x 32 cm
- Livré sans accessoires



RÉF. NOIR :  
**56807**



## SACOCHÉ PORTE-DOCUMENTS



- Tissu Ripstop® 2.5
- Enduction intérieure
- Passepoil noir
- Poignée de transport et porte-nom
- Sangle de portage réglable et amovible
- Grand compartiment intérieur avec ouverture zippée
- Une poche extérieure zippée avec plusieurs emplacements porte-stylos et porte-cartes ainsi que trois compartiments supplémentaires
- Une poche extérieure avec fermeture par auto-agrippant
- Dimensions : 40 x 9 x 29 cm
- Livré sans accessoires



RÉF. NOIR :  
**56812**



## HOUSSE À HABITS



- Tissu Ripstop® 2.5
- Enduction intérieure
- Ouverture sur le dessus pour la sortie du crochet du centre
- Compartiment intérieur avec ouverture zippée
- Support auto-agrippant mâle 10 x 2,5 cm pour bande patronymique
- Dimensions : 62 x 104 cm
- Livré sans accessoires



RÉF. NOIR :  
**201350**

PETITE BAGAGERIE - ACCESSOIRES **T.O.E. DESIGN**

## SACOCHÉ BANDOULIÈRE RAID



- Tissu Ripstop® 2.5
- Enduction intérieure
- Sangle bandoulière réglable avec passants M.O.L.L.E.
- Une poche extérieure avec fermeture par clip réglable et deux emplacements porte-stylos
- Une poche extérieure avec fermeture par auto-agrippant réglable en hauteur
- Deux poches extérieures zippées, l'une comprenant des passants M.O.L.L.E. sur le devant et l'autre en filet
- Rabat avec fermeture par clip réglable et poche zippée sur le devant
- Un compartiment intérieur comprenant deux poches filet et terminé en cheminée avec fermeture par cordon de serrage
- Une poche intérieure zippée comprenant une poche en filet
- Un compartiment intérieur ouvert
- Dimensions : 25 x 13 x 23 cm
- Livré sans accessoires



RÉF. NOIR :  
**56284**

## PORTE-MONNAIE / PORTE-BILLETS



- Tissu Ripstop® 2.5
- Enduction intérieure
- Fermeture par auto-agrippant
- Porte-monnaie zippé et porte-billets
- Trois emplacements pour cartes de crédit
- Deux compartiments supplémentaires
- Dimensions : 9 x 12,5 cm
- Livré sans accessoires



RÉF. NOIR :  
**69356**



## TOUR DE COU D'IDENTIFICATION G.M.

**T.O.E.**  
DESIGN



- Tissu Ripstop® 2.5
- Enduction intérieure
- Fermeture par auto-agrippant
- Support auto-agrippant mâle 12 x 5 cm
- Emplacement porte-stylo
- Deux petits compartiments extérieurs dont un transparent
- Trois grands compartiments intérieurs dont un transparent
- Livré avec un cordon tour de cou
- Dimensions : 14 x 16 cm
- Livré sans accessoires

RÉF. NOIR :  
**201922**



## TOUR DE COU D'IDENTIFICATION P.M.

**T.O.E.**  
DESIGN



- Tissu Ripstop® 2.5
- Enduction intérieure
- Fermeture par auto-agrippant
- Trois compartiments intérieurs dont un transparent
- Livré avec un cordon tour de cou
- Dimensions : 12 x 15 cm
- Livré sans accessoires

RÉF. NOIR :  
**72194**



## SAC COMPACT ULTRA-LIGHT 30 LITRES

**T.O.E.**  
DESIGN

- Sac de transport d'appoint 30 litres indispensable pour garder ses affaires au sec
- Solide, léger, indéchirable et facile d'emploi
- Tissu Ripstop® 5.0 avec PU respirant 100% imperméable
- Deux anses de transport, fermeture zippée et poche intérieure zippée
- Entièrement pliable dans sa pochette de transport intégrée
- Dimensions du sac de transport : 50 x 30 x 25 cm
- Dimensions de la pochette : 20 x 17 cm
- Poids : 120 g



RÉF. NOIR :  
**201880**



## BRELAGE SPÉCIAL FORCES DE L'ORDRE

**T.O.E.**  
DESIGN

- Tissu Cordura® 1000 deniers imperméable
- Sangles d'épaules matelassées
- Bretelles en nylon réglables en hauteur
- Clips et accessoires Duraflex®
- Quatre passants de maintien pour ceinture/ceinturon (50 mm)
- Fermeture par deux boutons-pression diamètre 20 mm recouverts de gomme anti-dérapante
- Livré sans ceinturon d'intervention ni ceinturon de confort

TAILLE UNIQUE



RÉF. NOIR :  
**86418**



**Duraflex**  
making the difference

**CORDURA**

**T.O.E.**  
DESIGN





## CEINTURON D'INTERVENTION 3 POINTS 50 MM



- Tissu Cordura® 1000 deniers imperméable
- Largeur 50 mm
- Boucle de sécurité anti-arrachement 3 points Duraflex®
- Taille ajustable par auto-agrippant
- Livré sans accessoires

**TOUR DE TAILLE : S = 72/90 CM - M = 82/100 CM - L = 92/110 CM - XL = 102/120 CM - 2XL = 112/130 CM**

RÉF. NOIR :  
**201465**



Duraflex  
making the difference



## CEINTURON DE CONFORT 80 MM



- Tissu Cordura® 1000 deniers imperméable
- Largeur 80 mm
- Rembourrage sur toute la longueur
- Bandes auto-agrippantes mâle face extérieure et femelle face intérieure compatibles avec le sous-ceinturon auto-agrippant (réf 200737) et le ceinturon d'intervention (réf 201465 ou 200305)
- Trois passants de maintien pour ceinture/ceinturon (50 mm)
- Livré sans ceinturon d'intervention

**TAILLES : 1 = 78 CM (S/M) - 2 = 88 CM (M/L) - 3 = 98 CM (L/XL) - 4 = 108 CM (XL/2XL)**

RÉF. NOIR :  
**86417**



## SOUS-CEINTURON D'INTERVENTION AVEC AUTO-AGRIPPANT 40 MM



- 100% nylon
- Largeur : 40 mm
- Bande auto-agrippante mâle face extérieure sur toute la longueur
- Boucle plastique
- Fermeture par auto-agrippant

**TOUR DE TAILLE : S = 72/82 CM - M = 84/94 CM - L = 96/106 CM - XL = 108/118 CM - 2XL = 120/130 CM**

RÉF. NOIR :  
**200737**



## PORTE-CHARGEUR SIMPLE P.A.



- Tissu Cordura® 1000 deniers imperméable
- Fermeture par bouton-pression deux positions
- Diamètre 20 mm revêtu de gomme antidérapante
- Fixation par système anti-arrachement pour ceinture/ceinturon (50 mm) et passant M.O.L.L.E.
- Dimensions : 5 x 3 x 14 ou 15 cm
- Livré sans accessoires

RÉF. NOIR :  
**200315**



## PORTE-CHARGEUR DOUBLE P.A.



- Tissu Cordura® 1000 deniers imperméable
- Fermeture par bouton-pression deux positions diamètre 20 mm revêtu de gomme antidérapante
- Fixation par système anti-arrachement pour ceinture/ceinturon (50 mm) et passant M.O.L.L.E.
- Dimensions : 10 x 3 x 14 ou 15 cm
- Livré sans accessoires

RÉF. NOIR :  
**200317**



## ETUI COUTEAU P.M.



- Tissu Cordura® 1000 deniers imperméable
- Fermeture par bouton-pression deux positions diamètre 20 mm revêtu de gomme antidérapante
- Fixation par système anti-arrachement pour ceinture/ceinturon (50 mm) et passant M.O.L.L.E.
- Dimensions : 5 x 3 x 12,5 ou 13,5 cm
- Livré sans accessoires

RÉF. NOIR :  
**200321**



### ETUI COUTEAU G.M.



- Tissu Cordura® 1000 deniers imperméable
- Fermeture par bouton-pression deux positions diamètre 20 mm revêtu de gomme antidérapante
- Fixation par système anti-arrachement pour ceinture/ceinturon (50 mm) et passant M.O.L.L.E.
- Dimensions : 5 x 3 x 13,5 ou 14,5 cm
- Livré sans accessoires

RÉF. NOIR :  
**200319**



### PORTE-AÉROSOL ANTI-AGRESSION 500 ML



- Tissu Cordura® 1000 deniers imperméable
- Fermeture par bouton-pression deux positions diamètre 20 mm revêtu de gomme antidérapante
- Fixation par système anti-arrachement pour ceinture/ceinturon (50 mm) et passant M.O.L.L.E.
- Dimensions : 8,5 x 7 x 29 ou 30 cm
- Livré sans accessoires

RÉF. NOIR :  
**200307**



### PORTE-AÉROSOL ANTI-AGRESSION 300 ML



- Tissu Cordura® 1000 deniers imperméable
- Fermeture par bouton-pression deux positions diamètre 20 mm revêtu de gomme antidérapante
- Fixation par système anti-arrachement pour ceinture/ceinturon (50 mm) et passant M.O.L.L.E.
- Dimensions : 7 x 6 x 27 ou 28 cm
- Livré sans accessoires

RÉF. NOIR :  
**200309**



### PORTE-AÉROSOL ANTI-AGRESSION 100 ML AVEC POIGNÉE



- Tissu Cordura® 1000 deniers imperméable
- Fermeture par bouton-pression deux positions diamètre 20 mm revêtu de gomme antidérapante
- Fixation par système anti-arrachement pour ceinture/ceinturon (50 mm) et passant M.O.L.L.E.
- Dimensions : 5 x 4,5 x 17 ou 18 cm
- Livré sans accessoires

RÉF. NOIR :  
**200327**



### PORTE-AÉROSOL ANTI-AGRESSION 75 ML OU PORTE-LAMPE D'INTERVENTION



- Tissu Cordura® 1000 deniers imperméable
- Fermeture par bouton-pression deux positions diamètre 20 mm revêtu de gomme antidérapante
- Fixation par système anti-arrachement pour ceinture/ceinturon (50 mm) et passant M.O.L.L.E.
- Dimensions : 4,5 x 3,5 x 17,5 ou 18,5 cm
- Livré sans accessoires

RÉF. NOIR :  
**200311**



### PORTE-AÉROSOL ANTI-AGRESSION 50 ML OU PORTE-LAMPE D'INTERVENTION



- Tissu Cordura® 1000 deniers imperméable
- Fermeture par bouton-pression deux positions diamètre 20 mm revêtu de gomme antidérapante
- Fixation par système anti-arrachement pour ceinture/ceinturon (50 mm) et passant M.O.L.L.E.
- Dimensions : 5 x 4 x 14,5 ou 15,5 cm
- Livré sans accessoires

RÉF. NOIR :  
**200325**



## PORTE-AÉROSOL ANTI-AGRESSION 25 ML OU PORTE-LAMPE D'INTERVENTION



- Tissu Cordura® 1000 deniers imperméable
- Fermeture par bouton-pression deux positions diamètre 20 mm revêtu de gomme antidérapante
- Fixation par système anti-arrachement pour ceinture/ ceinturon (50 mm) et passant M.O.L.L.E.
- Dimensions : 4 x 3 x 13 ou 14 cm
- Livré sans accessoires



RÉF. NOIR :  
**200313**



## PORTE-BÂTON DE DÉFENSE TÉLESCOPIQUE 21"



- Tissu Cordura® 1000 deniers imperméable
- Fermeture par bouton-pression diamètre 20 mm revêtu de gomme antidérapante
- Fixation par système anti-arrachement pour ceinture/ ceinturon (50 mm) et passant M.O.L.L.E.
- Pour bâtons télescopiques 21" réglementaires et T.O.E.®
- Dimensions : 5,5 x 3,5 x 22,5 cm
- Livré sans accessoires



RÉF. NOIR :  
**86415**



## PORTE-MENOTTES ADMINISTRATIVES



- Tissu Cordura® 1000 deniers imperméable
- Fermeture par bouton-pression diamètre 20 mm revêtu de gomme antidérapante
- Fixation par système anti-arrachement pour ceinture/ ceinturon (50 mm) et passant M.O.L.L.E.
- Dimensions : 8 x 3,5 x 13 cm
- Livré sans accessoires



RÉF. NOIR :  
**200323**



## PORTE-RADIO CORDURA®



- Tissu Cordura® 1000 deniers imperméable
- Fermeture par bouton-pression diamètre 20 mm revêtu de gomme antidérapante
- Fixation par système anti-arrachement pour ceinture/ceinturon (50 mm) et passant M.O.L.L.E.
- Pour radios Midland G7 Pro, G10, G11V et similaires grâce à deux bandes élastiques latérales et deux élastiques de maintien réglables par auto-agrippant
- Dimensions maximales : 5,5 x 5 x 18 cm
- Livré sans accessoires



RÉF. NOIR :  
**200333**



## POCHETTE TÉLÉPHONE P.M.



- Tissu Cordura® 1000 deniers imperméable
- Fermeture par bouton-pression deux positions diamètre 20 mm revêtu de gomme antidérapante
- Fixation par système anti-arrachement pour ceinture/ ceinturon (50 mm) et passant M.O.L.L.E.
- Dimensions : 5,5 x 3 x 13 ou 14 cm
- Livré sans accessoires



RÉF. NOIR :  
**201911**



## POCHETTE TÉLÉPHONE G.M.



- Tissu Cordura® 1000 deniers imperméable
- Fermeture par bouton-pression deux positions diamètre 20 mm revêtu de gomme antidérapante
- Fixation par système anti-arrachement pour ceinture/ ceinturon (50 mm) et passant M.O.L.L.E.
- Dimensions : 6,5 x 3,5 x 13 ou 14 cm
- Livré sans accessoires



RÉF. NOIR :  
**201910**



## POCHETTE TÉLÉPHONE G.M.+



- Tissu Cordura® 1000 deniers imperméable
- Fermeture par bouton-pression deux positions diamètre 20 mm revêtu de gomme antidérapante
- Fixation par système anti-arrachement pour ceinture/ceinturon (50 mm) et passant M.O.L.L.E.
- Dimensions : 8,5 x 3,5 x 14,5 ou 15,5 cm
- Livré sans accessoires

RÉF. NOIR :  
**86416**



## MINI PORTE-ACCESSOIRE



- Tissu Cordura® 1000 deniers imperméable
- Fermeture par bouton-pression diamètre 20 mm revêtu de gomme antidérapante
- Fixation par système anti-arrachement pour ceinture/ceinturon (50 mm) et passant M.O.L.L.E.
- Dimensions : 4,5 x 2,5 x 9 cm
- Livré sans accessoires

RÉF. NOIR :  
**200347**



## PORTE-GANTS



- Tissu Cordura® 1000 deniers imperméable
- Fixation pour ceinture/ceinturon (50 mm) et passant M.O.L.L.E. par auto-agrippant
- Attache des gants par boucle fermée par auto-agrippant
- Livré sans accessoires

RÉF. NOIR :  
**86395**



## PORTE-MOUSQUETON



- Tissu Cordura® 1000 deniers imperméable
- Attache mousqueton en plastique
- Fixation pour ceinture/ceinturon (50 mm) et passant M.O.L.L.E. par auto-agrippant
- Dimensions : 3 x 14 cm
- Livré sans accessoires

RÉF. NOIR :  
**86413**



## PORTE-CASQUE



- Tissu Cordura® 1000 deniers imperméable
- Fixation pour ceinture/ceinturon (50 mm) et passant M.O.L.L.E. par auto-agrippant reliée par clip à l'attache-casque
- Fermeture par bouton-pression diamètre 20 mm revêtu de gomme antidérapante
- Dimensions : 2,5 x 20,5 cm
- Livré sans accessoires

RÉF. NOIR :  
**86411**



## PLATEFORME DE CUISSE 1 SANGLE TACTICAL



- Tissu Cordura® 1000 deniers imperméable
- Plateforme matelassée avec passants M.O.L.L.E. réglable en hauteur par auto-agrippant
- Fixation pour ceinture/ceinturon (50 mm) par auto-agrippant reliée à la plateforme par boucle de sécurité anti-arrachement 3 points
- Sangle de cuisse réglable et fermée par clip
- Dimensions de la plateforme : 12,5 x 22,7 cm
- Livré sans accessoires

RÉF. NOIR :  
**201474**





VEGA-HOLSTER S'EST DONNÉ POUR MISSION D'ÊTRE LE PLUS PERFORMANT DANS LA FABRICATION ET LA DISTRIBUTION DES HOLSTERS ET SES ACCESSOIRES POUR LA DÉFENSE, L'ARMÉE ET LES TIRS SPORTIFS AVEC LE DÉSIR DE SATISFAIRE LES UTILISATEURS ET DE LES AIDER DANS LEURS DIFFICILES MISSIONS QUOTIDIENNES. UTILISÉS ET APPROUVÉS PAR UN GRAND NOMBRE D'UNITÉS SPÉCIALES EN EUROPE.



DISPONIBLE POUR DROITIER/GAUCHER



AJUSTEMENT DE LA RÉTENTION



SANGLE(S) AJUSTABLE(S)



AJUSTEMENT DE L'ARME



ORGANE DE VISÉE PROTÉGÉ



THERMO-MOULÉ



SYSTÈME ANTIDÉRAPANT



INCLINAISON



SÉCURITÉ PUSH & FRONT



**SYSTEME "PULL SIDE"** : Le "PULL SIDE" est un ingénieux système anti-arrachement : un blocage de pontet emprisonne l'arme lors de sa mise en place dans l'étui ; une patte de sécurité amovible et pivotante peut bloquer le poussoir et offrir ainsi une sécurité supplémentaire.



**SYSTEME "STOP SNAP"** : Patte de sécurité réglable et amovible avec système "STOP SNAP", dispositif double sécurité sur le haut de la patte de fixation

## HOLSTERS RIGIDES VEGA HOLSTERS

### HOLSTER ZOOM VKZ8 POUR GLOCK 17/18/19/22/23 AVEC LAMPE/LASER



- Holster en polymère injecté thermo-moulé professionnel qui assure un maintien parfait de l'arme
- Compatible avec les armes équipées d'une lampe tactique et/ou d'un laser grâce à un ajustement par auto-agrippant
- Revêtement intérieur pour une meilleure protection de l'arme et isolation sonore
- Simple rétention anti-arrachement de niveau 2 type Push & Front
- Vis de rétention réglable
- Livré avec le passant ceinture/ceinturon (60 mm) 8K23
- Adaptable sur toutes les fixations pour holster VEGA HOLSTER® (plaque de cuisse, plaque M.O.L.L.E., etc.)



RÉF. DROITIER : **97933**

RÉF. GAUCHER : **97934**



### HOLSTER CAMA DUTY DCA8 POUR BERETTA 92/98 FS-PAMAS / MAS-G1



- Holster en polymère injecté thermo-moulé professionnel qui assure un maintien parfait de l'arme
- Fond amovible permettant d'accueillir une arme au canon plus long
- Double rétention anti-arrachement de niveau 3 :
  - 1ère rétention : capot de sécurité sur le haut du holster pour bloquer l'arme ; libération par simple pression sur le bouton situé sur la face interne du holster
  - 2ème rétention : languette à l'intérieur du holster pour bloquer le pontet même si le capot est ouvert ; libération par simple pression sur le même bouton
- Livré avec le passant ceinture/ceinturon (60 mm) 8K40
- Adaptable sur toutes les fixations pour holster VEGA HOLSTER® (plaque de cuisse, plaque M.O.L.L.E., etc.)



RÉF. DROITIER : **98321**

RÉF. GAUCHER : **98322**



### HOLSTER WEAPONS VNL8 POUR TASER X26P



- Holster en polymère injecté thermo-moulé professionnel qui assure un maintien parfait de l'arme
- Revêtement intérieur pour une meilleure protection de l'arme et isolation sonore
- Simple rétention anti-arrachement de niveau 2 type Push & Front
- Vis de rétention réglable
- Livré avec le passant ceinture/ceinturon (60 mm) 8K23
- Adaptable sur toutes les fixations pour holster VEGA HOLSTER® (plaque de cuisse, plaque M.O.L.L.E., etc.)



RÉF. DROITIER : **98435**

RÉF. GAUCHER : **98436**



### HOLSTER WEAPONS VNL8 POUR TASER X2



- Holster en polymère injecté thermo-moulé professionnel qui assure un maintien parfait de l'arme
- Revêtement intérieur pour une meilleure protection de l'arme et isolation sonore
- Simple rétention anti-arrachement de niveau 2 type Push & Front
- Vis de rétention réglable
- Livré avec le passant ceinture/ceinturon (60 mm) 8K23
- Adaptable sur toutes les fixations pour holster VEGA HOLSTER® (plaque de cuisse, plaque M.O.L.L.E., etc.)



RÉF. DROITIER : **98437**  
RÉF. GAUCHER : **98438**



### HOLSTER VEGATEK TOP VKT8



- Holster en polymère injecté thermo-moulé professionnel qui assure un maintien parfait de l'arme
- Revêtement intérieur pour une meilleure protection de l'arme et isolation sonore
- Triple rétention anti-arrachement de niveau 4 :
- - 1ère rétention : système Push & Front
- - 2ème et 3ème rétention : système Pull Side double sécurité
- Vis de rétention réglable
- Livré avec le passant ceinture/ceinturon (60 mm) 8K23
- Adaptable sur toutes les fixations pour holster VEGA HOLSTER® (plaque de cuisse, plaque M.O.L.L.E., etc.)



POUR SIG PRO 2022	POUR GLOCK 17/19/22/23/ 25/26/27/28/...	POUR H&K SFP9
RÉF. DROITIER : <b>200768</b>	RÉF. DROITIER : <b>201680</b>	RÉF. DROITIER : <b>201971</b>
RÉF. GAUCHER : <b>200769</b>	RÉF. GAUCHER : <b>201681</b>	RÉF. GAUCHER : <b>201972</b>

### HOLSTER VEGATEK DUTY VKD8



- Holster en polymère injecté thermo-moulé professionnel qui assure un maintien parfait de l'arme
- Revêtement intérieur pour une meilleure protection de l'arme et isolation sonore
- Simple rétention anti-arrachement de niveau 2 type Push & Front
- Vis de rétention réglable
- Livré avec le passant ceinture/ceinturon (60 mm) 8K23
- Adaptable sur toutes les fixations pour holster VEGA HOLSTER® (plaque de cuisse, plaque M.O.L.L.E., etc.)

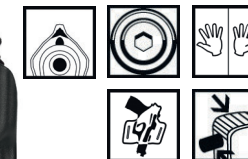

POUR GLOCK 17/19/22/23/  
25/31/32/37/38  
RÉF. DROITIER : **201094**  
RÉF. GAUCHER : **201095**

POUR BERETTA 92/98 - PAMAS / MAS-G1	POUR REVOLVER 4"	POUR H&K SFP9	POUR SIG PRO 2022
RÉF. DROITIER : <b>200946</b>	RÉF. DROITIER : <b>201670</b>	RÉF. DROITIER : <b>98401</b>	RÉF. DROITIER : <b>200764</b>
RÉF. GAUCHER : <b>200947</b>	RÉF. GAUCHER : <b>201671</b>	RÉF. GAUCHER : <b>98402</b>	RÉF. GAUCHER : <b>200765</b>

### HOLSTER VEGATEK SHORT VKS8



- IDÉAL POUR UN PORT DISCRET
- Holster compact en polymère injecté thermo-moulé professionnel qui assure un maintien parfait de l'arme
- Revêtement intérieur pour une meilleure protection de l'arme et isolation sonore
- Double rétention anti-arrachement de niveau 3 type Pull Side double sécurité
- Vis de rétention réglable
- Livré avec deux passants ceinture/ceinturon (60 mm) 8K26 et 8K27
- Adaptable sur toutes les fixations pour holster VEGA HOLSTER® (plaque de cuisse, plaque M.O.L.L.E., etc.)



POUR SIG PRO 2022	POUR GLOCK 17/19/22/23/ 25/31/32/37/38	POUR H&K SFP9	POUR PAMAS MAS-G1
RÉF. DROITIER : <b>200582</b>	RÉF. DROITIER : <b>200584</b>	RÉF. DROITIER : <b>201973</b>	RÉF. DROITIER : <b>202643</b>
RÉF. GAUCHER : <b>200583</b>	RÉF. GAUCHER : <b>200585</b>	RÉF. GAUCHER : <b>201974</b>	RÉF. GAUCHER : <b>202644</b>

HOLSTER INDEX VKI8



- IDÉAL POUR UN PORT DISCRET
- Holster compact en polymère thermo-moulé professionnel qui assure un maintien parfait de l'arme
- Revêtement intérieur pour une meilleure protection de l'arme et isolation sonore
- Simple rétention de niveau 2 : languette à l'intérieur du holster pour bloquer le pontet ; libération par simple pression sur le bouton situé face externe du holster
- Vis de rétention réglable
- Livré avec deux passants ceinture/ceinturon (60 mm) 8K26 et 8K27
- Adaptable sur toutes les fixations pour holster VEGA HOLSTER® (plaque de cuisse, plaque M.O.L.L.E., etc.)



POUR GLOCK 17/19/22/23/

POUR BERETTA 92/98 FS - PAMAS / MAS-G1

RÉF. DROITIER : **98416**  
RÉF. GAUCHER : **98417**

RÉF. DROITIER : **98418**  
RÉF. GAUCHER : **98419**



HOLSTER AMBIDEXTRE HYBRID VJH8  
POUR GLOCK 17/19



- IDÉAL POUR UN PORT DISCRET
- Holster compact en polymère injecté thermo-moulé professionnel qui assure un maintien parfait de l'arme
- Simple rétention de niveau 1
- Livré avec les passants ceinture (40 mm) 8K50 et ceinturon (60 mm) 8K21



RÉF. : **98352**

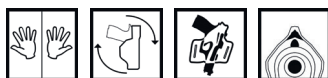

HOLSTER VEGATEK VKK8



- IDÉAL POUR UN PORT DISCRET
- Holster compact en polymère injecté thermo-moulé professionnel qui assure un maintien parfait de l'arme
- Simple rétention anti-arrachement de niveau 1 par élastique de serrage
- Vis de rétention réglable
- Fixation pour ceinture/ceinturon (60 mm) et passant M.O.L.L.E.



POUR GLOCK 17/19/22/23/ 25/31/32/37/38

POUR SIG PRO 2022

POUR BERETTA 92/98 FS - PAMAS / MAS-G1

RÉF. DROITIER : **98346**  
RÉF. GAUCHER : **98349**

RÉF. DROITIER : **98387**  
RÉF. GAUCHER : **98388**

RÉF. DROITIER : **98340**  
RÉF. GAUCHER : **98343**



HOLSTER AMBIDEXTRE BUNGY 8BL  
POUR TOUTE ARME DE POING



- Holster universel en polymère injecté thermo-moulé professionnel
- Compatible avec toute arme de poing grâce à un élastique de serrage
- Simple rétention de niveau 1 par élastique de serrage
- Livré avec la fixation ceinture/ceinturon (60 mm) et passant M.O.L.L.E. 8K87



RÉF. : **98033**



## HOLSTERS SOUPLES VEGA HOLSTERS

### HOLSTER CORDURA® ST2



- Holster en Cordura®
- Double rétention anti-arrachement de niveau 3 type Pull Side double sécurité
- Clip ceinture (45 mm) amovible et interchangeable
- Fixation port droit ou incliné pour ceinture/ceinturon (50 mm)

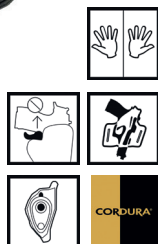

POUR GLOCK  
19/23/25/32/38

RÉF. DROITIER :  
**98358**  
RÉF. GAUCHER :  
**98359**

POUR SIG PRO 2022

RÉF. DROITIER :  
**20098**  
RÉF. GAUCHER :  
**200138**

POUR GLOCK  
17/22/31/37

RÉF. DROITIER :  
**200256**  
RÉF. GAUCHER :  
**200257**

### HOLSTER CORDURA® T2



- Holster universel en Cordura®
- Compatible avec toute arme de poing
- Simple rétention anti-arrachement de niveau 2 par patte de sécurité réglable et amovible type Stop Snap double sécurité
- Fixation pour ceinture/ceinturon (50 mm)

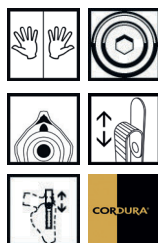

RÉF. DROITIER :  
**96210**

RÉF. GAUCHER :  
**96211**

## PLAQUES DE CUISSE VEGA HOLSTERS

### PLAQUE DE CUISSE 2 SANGLES 8K18



- Plaque de cuisse en polymère injecté thermo-moulé professionnel
- Deux sangles de cuisse avec système anti-dérappant réglables et fermées par clip
- Plateforme permettant de monter un holster (avec fixation 2 ou 3 vis) et deux accessoires équipés du système étoile VEGA HOLSTER®
- Fixation double pour ceinture/ceinturon (50 mm) par auto-agrippant reliée à la plateforme par clip
- Livré sans accessoires



RÉF. :  
**201244**

### PLAQUE DE CUISSE COMPACTE 1 SANGLE 8K17



- Plaque de cuisse compacte en polymère injecté thermo-moulé professionnel
- Une sangle de cuisse avec système anti-dérappant réglable et fermée par clip
- Plateforme permettant de monter un holster (avec fixation 2 ou 3 vis) et deux accessoires équipés du système étoile VEGA HOLSTER®
- Fixation pour ceinture/ceinturon (50 mm) par auto-agrippant reliée à la plateforme par clip
- Livré sans accessoires



RÉF. :  
**202620**



PORTE-CHARGEURS - PORTE-BÂTONS - ACCESSOIRES

PORTE-CHARGEUR SIMPLE BUNGY 8BL



- Porte-chargeur simple en polymère injecté thermo-moulé professionnel
- Compatible avec tout chargeur pour pistolet automatique grâce à un élastique de serrage
- Fixation pour ceinture/ceinturon (60 mm) et passant M.O.L.L.E.



POUR PISTOLET AUTOMATIQUE

RÉF.: **98041**



PORTE-CHARGEUR DOUBLE BUNGY 8BL



- Porte-chargeur double en polymère injecté thermo-moulé professionnel
- Compatible avec tout chargeur pour pistolet automatique grâce à un élastique de serrage
- Fixation pour ceinture/ceinturon (60 mm) et passant M.O.L.L.E.



POUR PISTOLET AUTOMATIQUE

RÉF.: **98044**



PORTE-CHARGEUR SIMPLE 8MH00



- Porte-chargeur simple en polymère injecté thermo-moulé professionnel
- Rabat amovible et réglable en hauteur pour chargeur de grande capacité (cache bouton-pression fourni pour une utilisation sans rabat)
- Fermeture par bouton-pression
- Clip intérieur «ressort métallique» pour maintenir les chargeurs lorsque le porte-chargeur est utilisé sans rabat
- Livré avec la fixation pour ceinture/ceinturon (60 mm) en port horizontal ou vertical 8K84
- Possibilité de démonter le porte-chargeur pour le monter sur une plaque de cuisse ou un système M.O.L.L.E. équipé du système étoile VEGA HOLSTER®



POUR PISTOLET AUTOMATIQUE

RÉF.: **202589**

PORTE-CHARGEUR SIMPLE RAPIDE 8MH01



- Porte-chargeur simple rapide rotatif à 360° en polymère injecté thermo-moulé professionnel
- Livré avec la fixation pour ceinture/ceinturon (50 mm) 8K50
- Possibilité de démonter le porte-chargeur pour le monter sur une plaque de cuisse ou un système M.O.L.L.E. équipé du système étoile VEGA HOLSTER®



POUR PISTOLET AUTOMATIQUE

RÉF.: **98432**

PORTE-CHARGEUR DOUBLE 8DMH01



- Porte-chargeur double en polymère injecté thermo-moulé professionnel
- Rabat amovible et réglable en hauteur pour chargeur de grande capacité (caches boutons-pression fourni pour une utilisation sans rabat)
- Fermeture par bouton-pression
- Clip intérieur «ressort métallique» pour maintenir les chargeurs lorsque le porte-chargeur est utilisé sans rabat
- Livré avec une fixation pour ceinture/ceinturon (60 mm) en port horizontal ou vertical
- Possibilité de démonter les porte-chargeurs pour les monter sur une plaque de cuisse ou un système M.O.L.L.E. équipé du système étoile VEGA HOLSTER® ou pour remplacer un porte-chargeur par un autre étui équipé du système étoile VEGA HOLSTER® comme un porte-lampe, un porte-bâton, etc.



POUR PISTOLET AUTOMATIQUE

RÉF.: **97944**

PORTE-SPEEDLOADER .38"/.357" CORDURA® 2P14



- Porte-speedloader en Cordura®
- Fermeture par bouton-pression
- Fixation pour ceinture/ceinturon (50 mm) et passant M.O.L.L.E.



RÉF.: **98421**



PORTE-CHARGEUR DOUBLE RAPIDE 8DMH03



- Porte-chargeur double rapide en polymère injecté thermo-moulé professionnel
- Adaptateur spécial fourni pour insérer un chargeur fin à munitions verticales type GLOCK 26/43...
- Livré avec la fixation pour ceinture/ceinturon (60 mm) 8K82
- Possibilité de démonter le porte-chargeur pour le monter sur une plaque de cuisse ou un système M.O.L.L.E. équipé du système étoile VEGA HOLSTER®



POUR PISTOLET AUTOMATIQUE

RÉF.: **98378**

PORTE-BÂTON ROTATIF 8VP60 POUR CEINTURE/CEINTURON



- Porte-bâton rotatif à 360° en polymère injecté thermo-moulé professionnel
- Compatible avec les bâtons télescopiques 16", 21" et 26"
- Système de verrouillage à la base du porte-bâton permettant l'extraction du bâton déplié ou replié à la discrétion de l'utilisateur
- Livré avec la fixation pour ceinture/ceinturon (60 mm) 8K88
- Possibilité de démonter le porte-bâton pour le monter sur une plaque de cuisse ou un système M.O.L.L.E. équipé du système étoile VEGA HOLSTER®



RÉF.: **201988**

### PORTE-BÂTON ROTATIF 8VPAM60 POUR SYSTÈME M.O.L.L.E.



- Porte-bâton rotatif à 360° en polymère injecté thermo-moulé professionnel
- Compatible avec les bâtons télescopiques 16", 21" et 26"
- Système de verrouillage à la base du porte-bâton permettant l'extraction du bâton déplié ou replié à la discrétion de l'utilisateur
- Livré avec la fixation allongée pour ceinture/ceinturon (60 mm) et passant M.O.L.L.E. 8K87
- Possibilité de démonter le porte-bâton pour le monter sur une plaque de cuisse ou un système M.O.L.L.E. équipé du système étoile VEGA HOLSTER®



RÉF. :  
**41929**



### PORTE-CLEFS SILENCIEUX 2V17



- Pochette porte-clés en Cordura® pour une intervention silencieuse
- Patte de fixation avec bouton-pression
- Fermeture par auto-agrippant
- Livré sans accessoires



RÉF. :  
**96222**



### POCHETTE POUR GANTS EN LATEX 2P83



- Pochette compartimentée en Cordura® pour paires de gants en latex (non fournies)



RÉF. :  
**200245**



### SYSTÈME DE CONNEXION RAPIDE ET ROTATIF 8K33



- Système de connexion rapide et rotatif à 360° pour holster ou accessoire rigide VEGA HOSTER® (avec fixation 2 ou 3 vis)
- Partie mâle à visser sur le holster et partie femelle à visser sur le passant pour ceinture/ceinturon, la plaque de cuisse ou la plateforme M.O.L.L.E. (avec fixation 2 ou 3 vis)

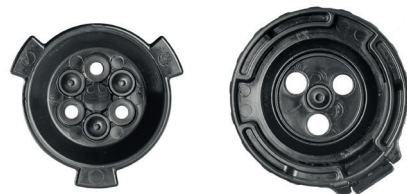

RÉF. :  
**98379**



### SYSTÈME DE CONNEXION RAPIDE ET ROTATIF 8K31



- Système de connexion rapide et rotatif à 360° pour holster ou accessoire rigide VEGA HOSTER® (avec fixation 2 ou 3 vis)
- Partie mâle à visser sur le holster et partie femelle à visser sur le passant pour ceinture/ceinturon, la plaque de cuisse ou la plateforme M.O.L.L.E. (avec fixation 2 ou 3 vis)
- Livré avec deux parties femelles à monter par exemple sur la plaque de cuisse et le gilet d'intervention pour pouvoir porter sur équipement à l'endroit souhaité selon la situation



RÉF. :  
**201246**



### PLATFORME MODULAIRE COMPACTE 8K83 POUR SYSTÈME M.O.L.L.E.



- Plateforme modulaire compacte pour accessoire équipé du système étoile VEGA HOLSTER®
- Faible encombrement permettant le port d'un équipement pas trop lourd (lampe tactique, bâton télescopique, etc.)
- Fixation pour passant M.O.L.L.E.



RÉF. :  
**202624**



### PLATFORME MODULAIRE 8K29 POUR SYSTÈME M.O.L.L.E.



- Plateforme modulaire double pour holster ou accessoire rigide VEGA HOSTER® (avec fixation 2 ou 3 vis)
- Grande stabilité permettant le port d'un équipement assez lourd
- Fixation pour passant M.O.L.L.E.

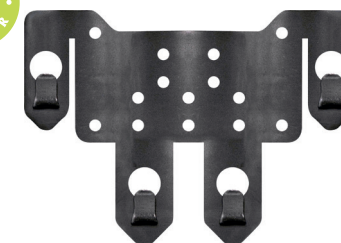

RÉF. :  
**201427**



### PASSANT RAPIDE ALLONGÉ 8K87 POUR SYSTÈME M.O.L.L.E.



- Passant rapide pour holster ou accessoire rigide VEGA HOSTER® (avec fixation 2 ou 3 vis)
- Fixation allongée pour ceinturon/ceinturon (60 mm) et passant M.O.L.L.E.



RÉF. :  
**98428**



**PASSANT RAPIDE 8K82  
POUR CEINTURE/CEINTURON**



- Passant rapide pour holster ou accessoire rigide VEGA HOSTER® (avec fixation 2 ou 3 vis)
- Fixation pour ceinture/ceinturon (60 mm)

RÉF.:  
**98382**

**PATTE DE SÉCURITÉ 8K97  
POUR HOLSTER**



- Levier de sécurité s'adaptant sur la simple rétention anti-arrachement de niveau 2 type Push & Front

RÉF. DROITIER :  
**201521**

RÉF. GAUCHER :  
**98407**

**PASSANT HAUT 8K26  
POUR CEINTURE/CEINTURON**

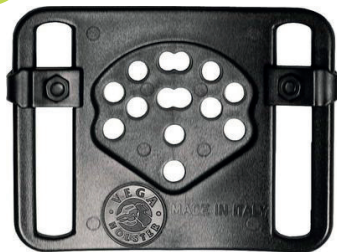

- Passant pour holster ou accessoire rigide VEGA HOSTER® (avec fixation 2 ou 3 vis)
- Fixation pour ceinture/ceinturon (60 mm)

RÉF.:  
**200711**

**ENTRETOISE 8K**

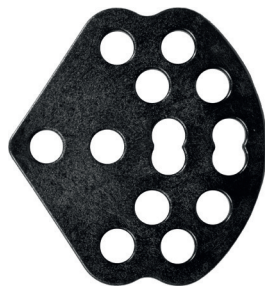

- Entretoise permettant d'écarter légèrement l'équipement de la fixation pour ceinture/ceinturon afin d'augmenter le confort de l'utilisateur en cas de port d'un gilet pare-balles notamment

RÉF. 9 MM :  
**98410**

RÉF. 5 MM :  
**98413**

**DRAGONNES T.O.E. DESIGN**

**DRAGONNE DE SÉCURITÉ KEVLAR®**



- Dragonne spiralée réglementaire avec attache-mousqueton
- Jonc Kevlar®
- Gaine polyuréthane résistante à l'abrasion
- Excellente mémoire de forme
- Résistance rupture mono brin Kevlar® : > 80 daN
- Résistance rupture des bagues : > 50 daN
- Résistance du mousqueton : > 40 daN
- Fixation pour ceinture/ceinturon (50 mm)
- Longueur non étirée : 35 cm
- Extension jusqu'à 120 cm
- Diamètre : 3,5 mm
- Poids : 25 g
- NNO code : 8455-14-545-9333

RÉF. NOIR :  
**97700**



**DÉROULEURS AUTOMATIQUES GEAR KEEPER**



**VERSION MODERNE DE LA DRAGONNE,  
LE GEAR KEEPER®**

solide système de fixation rétractable aux multiples utilisations, se décline en une large gamme de références et répond aux utilisations des Forces d'Intervention.

Le système d'attache breveté Connector System® offre un maniement facile et rapide en toutes circonstances.

D'une durabilité et d'une résistance à toutes épreuves, il a été démontré que le GEAR KEEPER® résiste aux altérations dues au sable, à l'eau salée et aux agressions diverses.

**DÉROULEUR AUTOMATIQUE ROTATIF  
«MIDDLE FORCE» RT3-5818  
FIXATION ANTI-ARRACHEMENT**



- Dériveur automatique avec mousqueton
- Câble en nylon avec âme en Kevlar®
- Ressort en acier inoxydable
- Mécanisme de verrouillage
- Longueur du câble : 91 cm
- Poids de rupture : 36 kg
- Force de rétraction : 510 g
- Fixation rotative à 360° par système anti-arrachement pour ceinture/ceinturon (50 mm)
- Poids : 155 g

RÉF. NOIR :  
**201018**

## DÉROULEUR AUTOMATIQUE ROTATIF «SUPER FORCE» RT3-5563 FIXATION ANTI-ARRACHEMENT



- Dérouleur automatique avec clip détachable QC-II relié à une attache-mousqueton ou à un cordon réglable permettant d'attacher un équipement
- Câble en nylon
- Ressort en acier inoxydable
- Longueur du câble : 81 cm
- Poids de rupture : 36 kg
- Force de rétractation : 680 g
- Fixation par passant rotatif à 360° pour ceinture/ceinturon (50 mm)
- Poids : 125 g



RÉF. NOIR :  
**202424**

## DÉROULEUR AUTOMATIQUE «SUPER FORCE» RT3-5533 FIXATION PAR AUTO-AGRIPPANT



- Dérouleur automatique avec clip détachable QC-II relié à une attache-mousqueton ou à un cordon réglable permettant d'attacher un équipement
- Câble en nylon
- Ressort en acier inoxydable
- Longueur du câble : 81 cm
- Poids de rupture : 36 kg
- Force de rétractation : 680 g
- Fixation par auto-agrippant réglable pour ceinture/ceinturon (50 mm) et passant M.O.L.L.E.
- Poids : 85 g



RÉF. NOIR :  
**201021**

## DÉROULEUR AUTOMATIQUE ROTATIF «LOW FORCE» RT4-5570 FIXATION M.O.L.L.E.



- Dérouleur automatique avec clip détachable QC-II relié à une attache-mousqueton ou à un cordon réglable permettant d'attacher un équipement
- Câble en nylon
- Ressort en acier inoxydable
- Longueur du câble : 91 cm
- Poids de rupture : 27 kg
- Force de rétractation : 85 g
- Fixation rotative à 360° pour passant M.O.L.L.E. doublée d'une fixation par auto-agrippant réglable pour plus de stabilité
- Poids : 70 g



RÉF. NOIR :  
**202421**

## DÉROULEUR AUTOMATIQUE ROTATIF «LOW FORCE» RT2-5550-E FIXATION PAR CLIP CEINTURE



- Dérouleur automatique avec clip détachable QC-II relié à une attache-mousqueton ou à un cordon réglable permettant d'attacher un équipement
- Câble en acier inoxydable revêtu de nylon
- Ressort en acier inoxydable
- Longueur du câble : 91 cm
- Poids de rupture : 27 kg
- Force de rétractation : 85 g
- Fixation par clip ceinture rotatif à 360° pour ceinture/ceinturon (50 mm) et passant M.O.L.L.E.
- Poids : 70 g



RÉF. NOIR :  
**202423**

## DÉROULEUR AUTOMATIQUE «LOW FORCE» RT2-5530-A FIXATION PAR AUTO-AGRIPPANT



- Dérouleur automatique avec clip détachable QC-II relié à une attache-mousqueton ou à un cordon réglable permettant d'attacher un équipement
- Câble en acier inoxydable revêtu de nylon
- Ressort en acier inoxydable
- Longueur du câble : 91 cm
- Poids de rupture : 27 kg
- Force de rétractation : 85 g
- Fixation par auto-agrippant réglable pour ceinture/ceinturon (50 mm) et passant M.O.L.L.E.
- Poids : 40 g



RÉF. NOIR :  
**201022**

## DÉROULEUR AUTOMATIQUE «LOW FORCE» RT2-5830 FIXATION PAR BOUCLE CEINTURE



- Dérouleur automatique avec clip détachable QC-II relié à un ceilllet diamètre 2,2 cm permettant d'attacher un équipement
- Câble en acier inoxydable revêtu de nylon
- Ressort en acier inoxydable
- Longueur du câble : 63 cm
- Poids de rupture : 27 kg
- Force de rétractation : 85 g
- Fixation pour ceinture/ceinturon (50 mm)
- Poids : 40 g



RÉF. NOIR :  
**201017**

## DÉROULEUR AUTOMATIQUE «LOW FORCE» RT4-0020 FIXATION PAR POINTE À VISSER



- Dérouleur automatique avec clip détachable QC-II relié à un œillet diamètre 2,2 cm permettant d'attacher un équipement
- Câble en nylon
- Ressort en acier inoxydable
- Longueur du câble : 91 cm
- Poids de rupture : 27 kg
- Force de rétractation : 85 g
- Fixation par pointe à visser
- Poids : 40 g



RÉF. NOIR :  
**202426**

## DÉROULEUR AUTOMATIQUE «LOW FORCE» RT4-0034 FIXATION PAR AUTO-AGRIPPANT



- Dérouleur automatique avec clip détachable QC-II relié à un œillet diamètre 2,2 cm permettant d'attacher un équipement
- Câble en nylon
- Ressort en acier inoxydable
- Longueur du câble : 81 cm
- Poids de rupture : 27 kg
- Force de rétractation : 255 g
- Fixation par auto-agrippant réglable pour ceinture/ceinturon (50 mm) et passant M.O.L.L.E.
- Poids : 45 g



RÉF. NOIR :  
**202427**

## DÉROULEUR AUTOMATIQUE «LOW FORCE» RT4-0040 FIXATION PAR MOUSQUETON



- Dérouleur automatique avec clip détachable QC-II relié à un œillet diamètre 2,2 cm permettant d'attacher un équipement
- Câble en nylon
- Ressort en acier inoxydable
- Longueur du câble : 91 cm
- Poids de rupture : 27 kg
- Force de rétractation : 85 g
- Fixation par mousqueton
- Poids : 40 g



RÉF. NOIR :  
**202425**

## DÉROULEUR AUTOMATIQUE ROTATIF «LOW FORCE» RT5-5813 FIXATION PAR PINCE-CROCODILE



- Dérouleur automatique avec attache en PVC fermée par bouton-pression permettant d'attacher un équipement
- Câble en nylon
- Ressort en acier inoxydable
- Longueur du câble : 91 cm
- Poids de rupture : 18 kg
- Force de rétractation : 70 g
- Fixation rotative à 360° par pince-crocodile
- Poids : 20 g



RÉF. NOIR :  
**201385**

## BOUCLE AUTO-AGRIPPANTE DE RECHANGE POUR DÉROULEUR AUTOMATIQUE



- Boucle de rechange pour les dérouleurs automatiques de la marque Gear Keeper® à fixation par auto-agrippant réglable



RÉF. NOIR :  
**201016**





**LA CLÉ DE LA PERFORMANCE SANS DÉFAUT D'UNE ARME À FEU RÉSIDE DANS UN BON ENTRETIEN ET UN BON NETTOYAGE...**

OTIS®, systèmes d'entretien d'armes les plus avancés au monde, vous propose une gamme complète d'articles pour un nettoyage professionnel pour vos armes de poing, fusil, lanceur, lunette de visée, etc.

La qualité des matériaux utilisés par OTIS® offre une garantie de 25 ans sur ses produits, (à l'exception des brosses, chiffons et l'huile) à condition de respecter les indications de la notice du fabricant.

FABRICATION 100% USA

N'hésitez pas à prendre contact avec nous si vous souhaitez un autre produit de la gamme OTIS® par ex : pack d'entretien et nettoyage pour un groupe ou section complète ou autres calibres. (liste non exhaustive)

**KITS DE NETTOYAGE - MICRO KITS DE NETTOYAGE OTIS**

**KIT DE NETTOYAGE POUR ARME CALIBRE .38"/9 MM**



Le kit de nettoyage vous offre un ensemble complet d'outils pour nettoyer et maintenir tous les aspects de votre arme à feu calibre .38"/9 mm. Sa méthode de nettoyage Breech-to-Muzzle® permet de retirer toute la saleté et les débris.

- Contenu : deux câbles Memory-Flex® 20,3 cm dont un se terminant par un écouvillon, une poignée rigide multifonctions 8,2 cm, une brosse de nettoyage en nylon, une brosse de nettoyage en bronze, un écouvillon, des outils de précision (un pinceau, un pic coudé, une curette, un grattoir, une brosse souple...), des chiffons de nettoyage, un tube d'huile spéciale O85 BIO CLP® 14,8 ml et un témoin de chambre vide
- Livré dans une pochette de rangement zippée en nylon noir avec passant ceinture/ceinturon (50 mm)
- Dimensions : 10 x 10 x 5 cm



RÉF. : **201445**

**MICRO KIT DE NETTOYAGE POUR ARME CALIBRE .38"/9 MM**



Le Micro Kit contient les éléments essentiels nécessaires pour entretenir votre arme à feu de calibre .38"/9 mm. Sa méthode de nettoyage Breech-to-Muzzle® permet de retirer toute la saleté et les débris.

- Contenu : une brosse de nettoyage double, une poignée multifonctions, un câble Memory-Flex® 20,3 cm se terminant par un embout femelle fileté et par un écouvillon fixe, deux rallonges rigides 8 cm, une brosse de nettoyage en coton, une brosse de nettoyage en cuivre, un écouvillon, dix chiffons de nettoyage ronds, dix chiffons de nettoyage carrés et 4 embouts de vissage (tête plate 5/32", tête 6 pans T20, têtes cruciformes pH0 et pH2)
- Livré dans une boîte en plastique
- Dimensions : 22 x 12,3 x 4,5 cm



RÉF. : **201975**

**ACCESSOIRES OTIS**

**LOT DE 5 BROSSES DE NETTOYAGE RAPIDE POUR ARME CALIBRE .38"/9 MM**



- Lot de 5 brosses de nettoyage Mongoose® disposant d'une durée de vie supérieure à toute autre brosse grâce à son fil de base Tufcor® résistant à la corrosion
- Partie en coton permettant toute absorption de lubrifiant et un nettoyage du canon rapide et efficace

RÉF. : **201716**

**LOT DE 2 BROSSES DE NETTOYAGE POUR ARME CALIBRE .38"/9 MM ET 357" MAGNUM**



- Lot de 2 brosses de nettoyage disposant d'une durée de vie supérieure à toute autre brosse
- Brosse en bronze pour un premier passage et brosse en nylon pour la finition

RÉF. : **201935**

**RIPCORD DE NETTOYAGE POUR ARME CALIBRES .38"/9 MM ET .357" MAGNUM**



- Pour un nettoyage rapide et efficace sur le terrain, le système Ripcord® est l'accessoire indispensable pour garantir le bon fonctionnement de votre arme à tout moment
- Ses fibres Nomex® permettent de dégraisser comme une brosse et de capturer les particules comme un chiffon
- Conception facilitant le passage par la culasse
- Résistant à la chaleur jusqu'à 371°C
- Longueur : 55 cm dont 25 cm de revêtement de nettoyage

RÉF. : **201832**

**BOÎTE DE 100 CHIFFONS DE NETTOYAGE POUR ARME CALIBRES .25"/6,35 MM À .410"/12 MM**



- 100% coton
- Utilisable jusqu'à 6 fois
- Nettoyage du canon à 360 degrés
- Diamètre : 7,5 cm

RÉF. : **201454**

**HUILE SPÉCIALE 085®  
POUR ARME 60 ML**



- Nettoie le carbone, les résidus de poudre et l'encrassement des surfaces métalliques
- Dépose un film mince arrêtant la rouille et la corrosion pour une protection durable
- Pénètre dans les interstices

RÉF. :  
**201458**

**TAPIS DE NETTOYAGE  
POUR ARME**



- Résistant à l'eau
- Absorbant les huiles
- Antidérapant pour un travail de précision
- Dimensions : 89,5 x 45 cm

RÉF. :  
**201715**

**TÉMOIN DE CHAMBRE VIDE  
POUR FUSILS ET CARABINES**



- Permet de marquer une chambre vide afin de garantir votre sécurité
- Diffuse la lumière de l'extérieur vers l'intérieur du canon pour contrôler son état
- Ne convient pas pour les armes de poing
- Dimensions : 6,7 x 3,3 x 0,8 cm
- Poids : 4 g

RÉF. :  
**201759**



**NETarm®**

**NUL N'IGNORE QUE LE BON ENTRETIEN D'UNE ARME ASSURE NON SEULEMENT SON PARFAIT FONCTIONNEMENT, MAIS CONTRIBUE AUSSI À PROLONGER SA DURÉE DE VIE. TOUTEFOIS, LE FAIT QU'UN CANON SOIT PROPRE NE SIGNIFIE PAS QU'IL N'AIT PAS ÉTÉ ENDOMMAGÉ PAR DES NETTOYAGES RÉPÉTÉS.**

En effet, les outils classiques (baguettes et brosses) sont toujours constitués de pièces métalliques. Le frottement des métaux entre eux à l'intérieur du canon provoque une usure prématurée. C'est d'ailleurs pour éviter ce problème qu'il est interdit d'employer ce type d'outils pour les armes destinées aux tireurs d'élites.

En outre, les baguettes classiques sont soit en une seule pièce donc encombrantes et très vite déformées en arc de cercle, soit démontables et par conséquent plus fragiles. Il est fréquent qu'elles cassent à l'intérieur du canon ou qu'un des éléments soit perdu.

Au niveau d'une armée, le renouvellement de centaines voire de milliers de canons et de baguettes implique de gros budgets pour le simple entretien des armes.

C'est pour quoi la marque Netarm® a élaboré une gamme de nettoyage novatrice. Son concept a été développé en collaboration avec le Ministère Français de la Défense et primé par l'Agence Nationale pour la Valorisation de la Recherche.

**KITS DE NETTOYAGE NETARM**

**KIT DE NETTOYAGE  
POUR ARME CALIBRES 9 À 9,5 MM**



- Système de nettoyage par compression, simple d'utilisation et économique, assurant un entretien à fond de rainure grâce aux 12 kg de pression par cm<sup>2</sup>
- Baguette de 30 cm sans aucune partie métallique et résistante à plus de 100 000 tractions (tests effectués en laboratoire) avec système de fusible de sécurité intégré dans la poignée pour éviter d'abîmer le canon en cas de pression trop forte
- Huit mèches bleues calibres 9 à 9,5 mm



RÉF. :  
**86190**

**KIT DE NETTOYAGE POUR ARME  
DE POING CALIBRES 5,5 À 9,5 MM  
& .44 À .45"**



- Système de nettoyage par compression, simple d'utilisation et économique, assurant un entretien à fond de rainure grâce aux 12 kg de pression par cm<sup>2</sup>
- Baguette de 30 cm sans aucune partie métallique et résistante à plus de 100 000 tractions (tests effectués en laboratoire) avec système de fusible de sécurité intégré dans la poignée pour éviter d'abîmer le canon en cas de pression trop forte
- Deux mèches rouges calibres 5,5 à 6,5 mm, deux mèches vertes calibres 7 à 8 mm, deux mèches bleues calibres 9 à 9,5 mm et deux mèches jaunes calibres .44" (11 mm) à .45" (11,43 mm)



RÉF. :  
**86218**

BAGUETTES NETARM

LOT DE 10 BAGUETTES DE NETTOYAGE LONGUEUR 30 CM



- LE VRAC... PLUS ÉCONOMIQUE : conditionnement par 10 pour les Armées, les Administrations, les Clubs de Tir...
- Baguettes de 30 cm pour le nettoyage de votre arme par compression sans aucune partie métallique et résistantes à plus de 100 000 tractions (tests effectués en laboratoire) avec système de fusible de sécurité intégré dans la poignée pour éviter d'abîmer le canon en cas de pression trop forte

RÉF. :  
**86212**

BAGUETTE DE NETTOYAGE LONGUEUR 30 CM



- Baguette de 30 cm pour le nettoyage de votre arme par compression sans aucune partie métallique et résistante à plus de 100 000 tractions (tests effectués en laboratoire) avec système de fusible de sécurité intégré dans la poignée pour éviter d'abîmer le canon en cas de pression trop forte

RÉF. :  
**86227**

MÈCHES NETARM

CARTON DE 1000 MÈCHES BLEUES POUR CALIBRES 9 À 9,5 MM



- LE VRAC... PLUS ÉCONOMIQUE : conditionnement dans un carton sans emballages individuels pour les Armées, les Administrations, les Clubs de Tir...
- Mèches bleues calibres 9 à 9,5 mm pour le nettoyage de votre arme par compression assurant un entretien à fond de rainure grâce aux 12 kg de pression par cm<sup>2</sup>

RÉF. :  
**86215**

BLISTER 24 MÈCHES BLEUES POUR CALIBRES 9 À 9,5 MM



- Mèches bleues calibres 9 à 9,5 mm pour le nettoyage de votre arme par compression assurant un entretien à fond de rainure grâce aux 12 kg de pression par cm<sup>2</sup>

RÉF. :  
**200480**

CASQUES ANTI-BRUIT - ACCESSOIRES MSA



The Safety Company

**MSA EST LA SOLUTION DE COMMUNICATION, DE PROTECTION AUDITIVE ET OCULAIRE POUR LES FORCES SPÉCIALES ET LES MILITAIRES.**

Les Forces de l'Ordre et les Forces Armées, exposées à une grande variété de menaces et d'attaques physiques doivent pouvoir compter sur leur équipement de protection individuelle et ce, à tout moment. MSA propose une vaste gamme de produits adaptés et hautement technologiques de solution de communication, de protection auditive et oculaire optimales pour les forces spéciales et militaires.

D'une conception ergonomique, à la fiabilité reconnue, aux performances balistiques inégalées, d'une protection sûre, MSA est devenu au fil des années le partenaire mondial de la sécurité auprès des Forces Armées, des Forces de l'Ordre et de la Sécurité Civile.

CASQUE ANTI-BRUIT SUPRÊME PRO-X SERRE-TÊTE COUSSINETS MOUSSE



- Casque anti-bruit Suprême Pro-X doté d'un système électronique de restitution du son ambiant grâce à deux microphones placés à l'extérieur afin de préserver un son stéréo optimum et permettre la localisation précise de la source sonore
- Entrée auxiliaire pour connecter une source audio externe comme une radio par exemple
- Bouton ON/OFF et boutons de réglage du volume avec amplification du son ambiant sur les deux crans supérieurs (restitution sonore limitée à 82 db maximum afin d'éviter toute lésion auditive)
- Coquilles en ABS noir au design profilé avec anneaux d'hygiène en mousse revêtu de PVC noir et coussinets de réduction du bruit en mousse
- Serre-tête en acier à ressort inoxydable et plastique revêtu de tissu noir
- Casque repliable pour un rangement aisé
- Étanchéité de l'emplacement des piles : IP67 (étanche à la poussière et à l'immersion à 1 mètre de profondeur pendant 30 minutes)
- Livré avec un câble doté d'une prise mâle 1 jack 3,5 mm à chaque extrémité et deux piles alcalines LR03/AAA 1.5V non rechargeables réf 26581
- Atténuations : SNR=25 db, H=28 db, M=21 db, L=16 db
- Certifications : normes EN 352-1 : 2002, EN 352-4 : 2001, EN 352-6 : 2002 et EN 352-8 : 2003
- Poids : 340 g (avec piles)
- Garantie : 5 ans

RÉF. NOIR :  
**600455**



**CASQUE ANTI-BRUIT SUPRÊME PRO-X SERRE-NUQUE COUSSINETS MOUSSE**



- Casque anti-bruit Suprême Pro-X doté d'un système électronique de restitution du son ambiant grâce à deux microphones placés à l'extérieur afin de préserver un son stéréo optimum et permettre la localisation précise de la source sonore
- Entrée auxiliaire pour connecter une source audio externe comme une radio par exemple
- Bouton ON/OFF et boutons de réglage du volume avec amplification du son ambiant sur les deux crans supérieurs (restitution sonore limitée à 82 db maximum afin d'éviter toute lésion auditive)
- Coquilles en ABS noir au design profilé avec anneaux d'hygiène en mousse revêtu de PVC noir et coussinets de réduction du bruit en mousse
- Serre-tête en tissu noir réglable par auto-agrippant
- Serre-nuque en acier à ressort inoxydable et plastique revêtu de tissu noir
- Casque repliable pour un rangement aisé
- Étanchéité de l'emplacement des piles : IP67 (étanche à la poussière et à l'immersion à 1 mètre de profondeur pendant 30 minutes)
- Livré avec un câble doté d'une prise mâle 1 jack 3,5 mm à chaque extrémité et deux piles alcalines LR03/AAA 1.5V non rechargeables réf 26581
- Atténuations : SNR=24 db, H=26 db, M=21 db, L=15 db
- Certifications : normes EN 352-1 : 2002, EN 352-4 : 2001, EN 352-6 : 2002 et EN 352-8 : 2003
- Poids : 290 g (avec piles)
- Garantie : 5 ans

RÉF. NOIR : **600452**

**CASQUE ANTI-BRUIT SUPRÊME PRO SERRE-NUQUE COUSSINETS MOUSSE**



- Casque anti-bruit Suprême Pro doté d'un système électronique de restitution du son ambiant grâce à deux microphones placés à l'extérieur afin de préserver un son stéréo optimum et permettre la localisation précise de la source sonore
- Entrée auxiliaire pour connecter une source audio externe comme une radio par exemple
- Bouton ON/OFF et boutons de réglage du volume avec amplification du son ambiant sur les deux crans supérieurs (restitution sonore limitée à 82 db maximum afin d'éviter toute lésion auditive)
- Coquilles en ABS noir au design profilé avec anneaux d'hygiène en mousse revêtu de PVC noir et coussinets de réduction du bruit en mousse
- Serre-tête en tissu noir réglable par auto-agrippant
- Serre-nuque en acier à ressort inoxydable et plastique revêtu de tissu noir
- Casque repliable pour un rangement aisé
- Livré avec un câble doté d'une prise mâle 1 jack 3,5 mm à chaque extrémité et deux piles alcalines LR03/AAA 1.5V non rechargeables réf 26581
- Atténuations : SNR=24 db, H=26 db, M=21 db, L=15 db
- Certifications : normes EN 352-1 : 2002, EN 352-4 : 2001, EN 352-6 : 2002 et EN 352-8 : 2003
- Poids : 290 g (avec piles)
- Garantie : 1 an

RÉF. NOIR : **600401**

**CASQUE ANTI-BRUIT LEFT/RIGHT**



- Casque anti-bruit passif Left/Right conçu pour réduire l'exposition à des niveaux sonores nocifs (entraînement au tir et autres environnements très bruyants)
- Coquilles en ABS noir avec anneaux d'hygiène en mousse revêtu de PVC noir et coussinets de réduction du bruit en mousse offrant un espace large pour les oreilles
- Serre-tête en polyamide noir réglable en hauteur
- Certifications : normes EN 352-1 : 2002 et EN 352-6 : 2002
- Poids : 240 g
- Garantie : 1 an

**ATTÉNUATIONS :**  
SNR=33 DB, H=33 DB, M=31 DB, L=23 DB

RÉF. HIGH SNR=33 DB : **600052**

**ATTÉNUATIONS :**  
SNR=28 DB, H=32 DB, M=26 DB, L=17 DB

RÉF. MEDIUM SNR=28 DB : **600051**

**ATTÉNUATIONS :**  
SNR=24 DB, H=27 DB, M=22 DB, L=14 DB

RÉF. LOW SNR=24 DB : **600050**

**KIT D'HYGIÈNE DE RECHANGE POUR CASQUE ANTI-BRUIT SUPRÊME**



- Afin de préserver les performances d'atténuation des coquilles des casques anti-bruit Suprême, il est préconisé de les remplacer anneaux d'hygiène et les coussinets au moins deux fois par an dans des conditions normales d'utilisation.
- Kit de rechange comprenant deux anneaux d'hygiène et deux coussinets de réduction du bruit en mousse

EN GEL SILICONE  
RÉF. : **600351**



EN MOUSSE  
RÉF. : **600350**



**KIT D'HYGIÈNE DE RECHANGE POUR CASQUE ANTI-BRUIT LEFT/RIGHT**



- Afin de préserver les performances d'atténuation des coquilles des casques anti-bruit Left/Right, il est préconisé de remplacer anneaux d'hygiène et les coussinets au moins deux fois par an dans des conditions normales d'utilisation.
- Kit de rechange comprenant deux anneaux d'hygiène en mousse revêtu de PVC et deux coussinets de réduction du bruit en mousse

HIGH  
RÉF. : **600102**



MEDIUM  
RÉF. : **600101**



LOW  
RÉF. : **600100**



### BOUCHONS ANTI-BRUIT RÉUTILISABLES AVEC CORDON

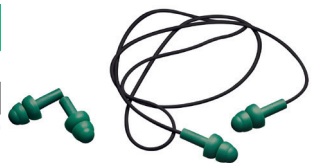

- Paire de bouchons d'oreilles offrant une forte atténuation des bruits et un confort optimal
- Reliés entre eux par un cordon tour de cou
- Efficacité : 23 db

RÉF. :  
**600151**

### BOUCHONS ANTI-BRUIT À USAGE UNIQUE



- Paire de bouchons d'oreilles en mousse offrant une forte atténuation des bruits et un confort optimal
- Efficacité : 35 db

RÉF. :  
**600150**

### LUNETTES - ACCESSOIRES MSA

### LUNETTES DE PROTECTION BALISTIQUES TECTOR



- Paire de lunettes de protection balistique développées pour les Armées et les Forces de l'Ordre
- Oculaires avec protection UV400 et revêtement Optirock anti-buée et anti-rayure
- Classe optique 1 (port permanent)
- Résistance aux impacts : conformité aux normes STANAG 2920 / STANAG 4296 (230 m/sec sans perforation)
- Branches réglables en longueur pour une parfaite adaptation au visage

- Pont de nez et extrémités des branches souples
- Livrée avec un étui souple noir et un cordon tour de cou
- En option : insert RX pour verres correcteurs réf 600905
- Conformité CE

#### ÉCRAN INCOLORE

- Ecran incolore pour une parfaite visibilité et reconnaissance des couleurs

RÉF. :  
**600901**



#### ÉCRAN ORANGE

- Ecran orange pour améliorer les contrastes et réduire l'éblouissement

RÉF. :  
**600903**



#### ÉCRAN FUMÉ

- Ecran fumé pour les environnements très ensoleillés ou très lumineux

RÉF. :  
**600902**



#### ÉCRAN AMBRÉ

- Ecran ambré pour améliorer les contrastes dans les endroits poussiéreux ou par brouillard pour une meilleure perception des reliefs

RÉF. :  
**600904**



### LUNETTES DE PROTECTION BALISTIQUES RACERS



The Safety Company

- Paire de lunettes de protection balistique au design dynamique
- Oculaires avec revêtement Sightgard anti-buée et anti-rayure
- Classe optique 1 (port permanent)
- Résistance aux impacts : 4 fois les exigences de la norme EN 166 et conformité aux normes STANAG 2920 / STANAG 4296, clause 5 (233 m/s - testés par laboratoire balistique Mellrichstadt) et MIL-PRF-31013 clause 3.5.1.1 (198 m/s - tests internes uniquement)

#### ÉCRAN INCOLORE

- Ecran incolore pour un usage divers en intérieur :
- > 2C : UV + reconnaissance améliorée des couleurs
- > 1,2 : transmission lumineuse 92%
- Filtre UV 99,9%

RÉF. :  
**600000**



#### ÉCRAN FUMÉ

- Ecran fumé pour un effet anti-éblouissement :
- > 5 : UV + rayons solaires, non IR
- > 2,5 : transmission lumineuse 18%
- Filtre UV 99,9%

RÉF. :  
**600002**



#### ÉCRAN PHOTOCROMIQUE

- Ecran photochromique pour les conditions lumineuses changeantes :
- > 5 : UV + rayons solaires, non IR
- > 1,7 : transmission lumineuse 55%
- Filtre UV 400 (haute protection contre les radiations UV ; 100% des rayons UV nocifs bloqués)

RÉF. :  
**600003**



#### ÉCRAN AMBRÉ

- Ecran ambré pour une amélioration des contrastes et les environnements peu éclairés :
- > 2 : UV
- > 1,2 : transmission lumineuse 86%
- Filtre UV 99,9%

RÉF. :  
**600001**



### SPRAY NETTOYANT ANTI-BUÉE 110 ML



The Safety Company

- Spray nettoyant anti-buée éliminant graisse, empreintes digitales, saletés, poussières...

RÉF. :  
**600906**



### INSERT VERRES CORRECTEURS POUR LUNETTES DE PROTECTION BALISTIQUES TECTOR



The Safety Company

- Insert RX pour verres correcteurs (jusqu'à 3,5 dioptries) pouvant être installé facilement sur les lunettes de protection balistiques Tector

RÉF. :  
**600905**



**KLARUS**

LA SOCIÉTÉ KLARUS®, LEADER DANS LA FABRICATION DES LAMPES D'INTERVENTION, S'EST PARTICULIÈREMENT INTÉRESSÉE AUX BESOINS SPÉCIFIQUES DES FORCES DE L'ORDRE ET DU MONDE MILITAIRE.

**LAMPES TORCHES KLARUS****LAMPE TORCHE RECHARGEABLE G20 LED - 3000 LUMENS****KLARUS**

- Lampe torche rechargeable led Cree XHP70 N4
- Distance d'éclairage maximale : 150 m
- Intensité lumineuse maximale : 3000 lumens
- Autonomie maximale : 150 heures
- Quatre intensités lumineuses (15, 160, 650 et 3000 lm)
- Mode clignotant (3000 lm) et mode S.O.S. (160 lm)
- Fabriquée en alliage d'aluminium de qualité aéronautique
- Résistance aux chutes : 1 m de hauteur
- Étanchéité : norme IPX-8 (étanche à l'immersion à 2 mètres de profondeur pendant 30 minutes)
- Livrée avec une batterie Lithium-Ion 26650 3.7V 5000 mAh
- Rechargement de la lampe par cordon USB non magnétique réf 99299 (fourni)
- Livrée avec une dragonne, un joint d'étanchéité de rechange et un étui en nylon noir avec attache-mousqueton
- Fixation pour ceinture/ceinturon (50 mm) et passant M.O.L.L.E.
- Diamètre de la tête : 3,6 cm
- Diamètre du corps : 3,4 cm
- Longueur de la lampe : 12,4 cm
- Poids net : 130 g (sans batterie)
- Poids brut : 255 g (avec batterie)
- Garantie : 5 ans

RÉF. :  
**99295**

**LAMPE TORCHE G35 LED - 2000 LUMENS****KLARUS**

- Lampe torche rechargeable led Cree XHP35 HI D4
- Distance d'éclairage maximale : 1000 m
- Intensité lumineuse maximale : 2000 lumens
- Autonomie maximale : 210 heures
- Quatre intensités lumineuses (10, 100, 400 et 2000 lm)
- Mode clignotant (2000 lm) et mode S.O.S. (100 lm)
- Fabriquée en alliage d'aluminium de qualité aéronautique
- Résistance aux chutes : 1 m de hauteur
- Étanchéité : norme IPX-8 (étanche à l'immersion à 2 mètres de profondeur pendant 30 minutes)
- Peut être alimentée par trois batteries Lithium-Ion 18650 3.6V 3600 mAh réf 99344 rechargeables par chargeur externe pour 2 batteries réf 99900 ou pour 4 batteries réf 99325
- Peut être également alimentée par une batterie Lithium-Ion 18650 3.6V 3600 mAh réf 99378 rechargeable via sa prise micro USB par cordon USB non magnétique réf 99299 (vendus séparément)
- Livrée avec une dragonne et un joint d'étanchéité de rechange
- Diamètre de la tête : 7,3 cm
- Diamètre du corps : 4,5 cm
- Longueur de la lampe : 16 cm
- Poids net : 375 g (sans batterie)
- Poids brut : 525 g (avec batteries)
- Garantie : 5 ans

RÉF. :  
**99367**

**LAMPES TACTIQUES KLARUS****LAMPE TACTIQUE RECHARGEABLE XT12GT LED - 1600 LUMENS****KLARUS**

- Lampe tactique rechargeable led Cree XPH35 HI D4 avec clip ceinture
- Distance d'éclairage maximale : 603 m
- Intensité lumineuse maximale : 1600 lumens
- Autonomie maximale : 200 heures
- Quatre intensités lumineuses (10, 100, 400 et 1600 lm)
- Mode clignotant (1600 lm) et mode S.O.S. (100 lm)
- Fabriquée en alliage d'aluminium de qualité aéronautique
- Résistance aux chutes : 1 m de hauteur
- Étanchéité : norme IPX-8 (étanche à l'immersion à 2 mètres de profondeur pendant 30 minutes)
- Livrée avec une batterie Lithium-Ion 18650 3.6V 3600 mAh réf 99344
- Rechargement de la lampe par cordon USB magnétique réf 99361 (fourni)
- Livrée avec une dragonne, un joint d'étanchéité de rechange et un étui en nylon noir avec attache-mousqueton
- Fixation pour ceinture/ceinturon (50 mm) et passant M.O.L.L.E.
- Bague de stabilisation pour empêcher la lampe de rouler réf. 99489 en option
- Diamètre de la tête : 4,5 cm
- Diamètre du corps : 2,5 cm
- Longueur de la lampe : 16,1 cm
- Poids net : 155 g (sans batterie)
- Poids brut : 205 g (avec batterie)
- Garantie : 5 ans

RÉF. :  
**99342**

**LAMPE TACTIQUE RECHARGEABLE XT12S LED - 1600 LUMENS****KLARUS**

- Lampe tactique rechargeable led Cree XPH35 HI D4 avec clip ceinture
- Distance d'éclairage maximale : 402 m
- Intensité lumineuse maximale : 1600 lumens
- Autonomie maximale : 200 heures
- Quatre intensités lumineuses (10, 100, 400 et 1600 lm)
- Mode clignotant (1600 lm) et mode S.O.S. (100 lm)
- Fabriquée en alliage d'aluminium de qualité aéronautique
- Résistance aux chutes : 1 m de hauteur
- Étanchéité : norme IPX-8 (étanche à l'immersion à 2 mètres de profondeur pendant 30 minutes)
- Livrée avec une batterie Lithium-Ion 18650 3.6V 3600 mAh réf 99344
- Rechargement de la lampe par cordon USB magnétique réf 99361 (fourni)
- Livrée avec une dragonne, un joint d'étanchéité de rechange et un étui en nylon noir avec attache-mousqueton
- Fixation pour ceinture/ceinturon (50 mm) et passant M.O.L.L.E.
- Bague de stabilisation pour empêcher la lampe de rouler réf. 99489 en option
- Diamètre de la tête : 3,5 cm
- Diamètre du corps : 2,6 cm
- Longueur de la lampe : 14,6 cm
- Poids net : 135 g (sans batterie)
- Poids brut : 185 g (avec batterie)
- Garantie : 5 ans

RÉF. :  
**99345**

## LAMPE TACTIQUE RECHARGEABLE XT11X LED - 3200 LUMENS

**KLARUS**



- Lampe tactique rechargeable led Cree XHP70.2 P2 avec clip ceinture
- Distance d'éclairage maximale : 283 m
- Intensité lumineuse maximale : 3200 lumens
- Autonomie maximale : 82 heures
- Quatre intensités lumineuses (15, 100, 400 et 3200 lm)
- Mode clignotant (3200 lm) et mode S.O.S. (100 lm)
- Fabriquée en alliage d'aluminium de qualité aéronautique
- Résistance aux chutes : 1 m de hauteur
- Étanchéité : norme IPX-8 (étanche à l'immersion à 2 mètres de profondeur pendant 30 minutes)
- Livrée avec une batterie Lithium-Ion 18650 3.6V 3100 mAh réf 99371
- Rechargement de la lampe par cordon USB non magnétique réf 99299 (fourni)
- Livrée avec une dragonne, un joint d'étanchéité de rechange et un étui en nylon noir avec attache-mousqueton
- Fixation pour ceinture/ceinturon (50 mm) et passant M.O.L.L.E.
- Diamètre de la tête : 4,1 cm
- Diamètre du corps : 2,5 cm
- Longueur de la lampe : 15,1 cm
- Poids net : 135 g (sans batterie)
- Poids brut : 180 g (avec batterie)
- Garantie : 5 ans

RÉF. :  
**99288**

## LAMPE TACTIQUE RECHARGEABLE XT11GT LED - 2000 LUMENS

**KLARUS**



- Lampe tactique rechargeable led Cree XHP35 HD E4 avec clip ceinture
- Distance d'éclairage maximale : 316 m
- Intensité lumineuse maximale : 2000 lumens
- Autonomie maximale : 170 heures
- Quatre intensités lumineuses (10, 100, 400 et 2000 lm)
- Mode clignotant (2000 lm) et mode S.O.S. (100 lm)
- Fabriquée en alliage d'aluminium de qualité aéronautique
- Résistance aux chutes : 1 m de hauteur
- Étanchéité : norme IPX-8 (étanche à l'immersion à 2 mètres de profondeur pendant 30 minutes)
- Livrée avec une batterie Lithium-Ion 18650 3.6V 3100 mAh réf 99371
- Rechargement de la lampe par cordon USB non magnétique réf 99299 (fourni)
- Livrée avec une dragonne, un joint d'étanchéité de rechange et un étui en nylon noir avec attache-mousqueton
- Fixation pour ceinture/ceinturon (50 mm) et passant M.O.L.L.E.
- Bague de stabilisation pour empêcher la lampe de rouler réf. 99489 en option
- Diamètre de la tête : 3,5 cm
- Diamètre du corps : 2,5 cm
- Longueur de la lampe : 14,2 cm
- Poids net : 135 g (sans batterie)
- Poids brut : 180 g (avec batterie)
- Garantie : 5 ans

RÉF. :  
**99297**

## LAMPE TACTIQUE RECHARGEABLE XT11S LED - 1100 LUMENS

**KLARUS**



- Lampe tactique rechargeable led Cree XP-L HI V3 avec clip ceinture
- Distance d'éclairage maximale : 330 m
- Intensité lumineuse maximale : 1100 lumens
- Autonomie maximale : 260 heures
- Quatre intensités lumineuses (10, 100, 400 et 1100 lm)
- Mode clignotant (1100 lm) et mode S.O.S. (100 lm)
- Fabriquée en alliage d'aluminium de qualité aéronautique
- Résistance aux chutes : 1 m de hauteur
- Étanchéité : norme IPX-8 (étanche à l'immersion à 2 mètres de profondeur pendant 30 minutes)
- Livrée avec une batterie Lithium-Ion 18650 3.7V 2600 mAh réf 99320
- Rechargement de la lampe par cordon USB non magnétique réf 99299 (fourni)
- Livrée avec une dragonne, un joint d'étanchéité de rechange et un étui en nylon noir avec attache-mousqueton
- Fixation pour ceinture/ceinturon (50 mm) et passant M.O.L.L.E.
- Bague de stabilisation pour empêcher la lampe de rouler réf. 99489 en option
- Diamètre de la tête : 3,5 cm
- Diamètre du corps : 2,5 cm
- Longueur de la lampe : 13,9 cm
- Poids net : 130 g (sans batterie)
- Poids brut : 175 g (avec batterie)
- Garantie : 5 ans

RÉF. :  
**99298**

## LAMPE TACTIQUE RECHARGEABLE XT11UV LED - 900 LUMENS

**KLARUS**



- Lampe tactique rechargeable led Cree XP-L HI V3 avec clip ceinture
- Distance d'éclairage maximale : 284 m
- Intensité lumineuse maximale : 900 lumens
- Autonomie maximale : 260 heures
- Quatre intensités lumineuses (10, 100, 400 et 900 lm)
- Mode clignotant (900 lm)
- Eclairage UV 300 mW pour le contrôle des billets de banque, des pièces d'identités et la recherche d'empreintes, de traces de sang, de fluides corporels...
- Fabriquée en alliage d'aluminium de qualité aéronautique
- Résistance aux chutes : 1 m de hauteur
- Étanchéité : norme IPX-8 (étanche à l'immersion à 2 mètres de profondeur pendant 30 minutes)
- Livrée avec une batterie Lithium-Ion 18650 3.7V 2600 mAh réf 99320
- Rechargement de la lampe par cordon USB non magnétique réf 99299 (fourni)
- Livrée avec une dragonne, un joint d'étanchéité de rechange et un étui en nylon noir avec attache-mousqueton
- Fixation pour ceinture/ceinturon (50 mm) et passant M.O.L.L.E.
- Diamètre de la tête : 3,5 cm
- Diamètre du corps : 2,5 cm
- Longueur de la lampe : 14,2 cm
- Poids net : 135 g (sans batterie)
- Poids brut : 180 g (avec batterie)
- Garantie : 5 ans

RÉF. :  
**99287**

## LAMPE TACTIQUE RECHARGEABLE XT11 LED - 1060 LUMENS

**KLARUS**



- Lampe tactique rechargeable led Cree XM-L2 U2 avec clip ceinture
- Distance d'éclairage maximale : 241 m
- Intensité lumineuse maximale : 1060 lumens
- Autonomie maximale : 145 heures
- Trois intensités lumineuses (17, 302 et 1060 lm)
- Mode clignotant (1060 lm)
- Fabriquée en alliage d'aluminium de qualité aéronautique
- Résistance aux chutes : 1 m de hauteur
- Étanchéité : norme IPX-8 (étanche à l'immersion à 2 mètres de profondeur pendant 30 minutes)
- Livrée avec une batterie Lithium-Ion 18650 3.7V 2600 mAh réf 99320 rechargeable par chargeur externe pour 1 batterie réf 99348 ou pour 2 batteries réf 99900 (vendus séparément)
- Peut être également alimentée par une batterie Lithium-Ion 18650 3.6V 2600 mAh réf 99349 rechargeable via sa prise micro USB par cordon USB non magnétique réf 99299 (vendus séparément)
- Livrée avec une dragonne, deux joints d'étanchéité de rechange et un étui en nylon noir avec attache-mousqueton
- Fixation pour ceinture/ceinturon (50 mm) et passant M.O.L.L.E.
- Support mural réf 99326 en option
- Bague de stabilisation pour empêcher la lampe de rouler réf. 99489 en option
- Diamètre de la tête : 3,5 cm
- Diamètre du corps : 2,5 cm
- Longueur de la lampe : 14,9 cm
- Poids net : 140 g (sans batterie)
- Poids brut : 185 g (avec batterie)
- Garantie : 5 ans

REF.:  
**99306**

## PACK LAMPE TACTIQUE RECHARGEABLE XT2C LED - 1100 LUMENS AVEC SES ACCESSOIRES

**KLARUS**



Pack comprenant :

- Une lampe tactique
  - Trois batteries rechargeables
  - Un chargeur externe pour 2 batteries pouvant également servir de chargeur de secours pour smartphone
  - Chargement par cordon USB non magnétique fourni
  - Un adaptateur secteur
  - Un allume-cigare
- EN DOTATION**
- Police
  - Gendarmerie
  - Douane
- Lampe tactique rechargeable led Cree XP-L HI V3 avec clip ceinture
  - Distance d'éclairage maximale : 243 m
  - Intensité lumineuse maximale : 1100 lumens
  - Autonomie maximale : 190 heures
  - Trois intensités lumineuses (10, 300 et 1100 lm)
  - Mode clignotant (1100 lm)
  - Fabriquée en alliage d'aluminium de qualité aéronautique
  - Résistance aux chutes : 1,5 m de hauteur
  - Étanchéité : norme IPX-8 (étanche à l'immersion à 2 mètres de profondeur pendant 30 minutes)
  - Livrée avec une dragonne, deux joints d'étanchéité de rechange et un étui en nylon noir avec attache-mousqueton
  - Fixation pour ceinture/ceinturon (50 mm) et passant M.O.L.L.E.
  - Diamètre de la tête : 2,6 cm
  - Diamètre du corps : 2,5 cm
  - Longueur de la lampe : 13,5 cm
  - Poids net : 80 g (sans batterie)
  - Poids brut : 125 g (avec batterie)
  - Garantie : 5 ans



REF.:  
**99375**

## LAMPE TACTIQUE RECHARGEABLE XT2CR LED - 1600 LUMENS

**KLARUS**



- Lampe tactique rechargeable led Cree XHP35 HD E4 avec clip ceinture
- Distance d'éclairage maximale : 240 m
- Intensité lumineuse maximale : 1600 lumens
- Autonomie maximale : 200 heures
- Quatre intensités lumineuses (10, 100, 400 et 1600 lm)
- Mode clignotant (1600 lm) et mode S.O.S. (100 lm)
- Fabriquée en alliage d'aluminium de qualité aéronautique
- Résistance aux chutes : 1 m de hauteur
- Étanchéité : norme IPX-8 (étanche à l'immersion à 2 mètres de profondeur pendant 30 minutes)
- Livrée avec une batterie Lithium-Ion 18650 3.7V 3600 mAh réf 99344
- Rechargement de la lampe par cordon USB non magnétique réf 99299 (fourni)
- Livrée avec une dragonne, un joint d'étanchéité de rechange et un étui en nylon noir avec attache-mousqueton
- Fixation pour ceinture/ceinturon (50 mm) et passant M.O.L.L.E.
- Diamètre de la tête : 2,6 cm
- Diamètre du corps : 2,5 cm
- Longueur de la lampe : 14 cm
- Poids net : 85 g (sans batterie)
- Poids brut : 135 g (avec batterie)
- Garantie : 5 ans

REF.:  
**99346**

## LAMPE TACTIQUE RECHARGEABLE XT2C LED - 1100 LUMENS

**KLARUS**



- Lampe tactique rechargeable led Cree XP-L HI V3 avec clip ceinture
- Distance d'éclairage maximale : 243 m
- Intensité lumineuse maximale : 1100 lumens
- Autonomie maximale : 190 heures
- Trois intensités lumineuses (10, 300 et 1100 lm)
- Mode clignotant (1100 lm)
- Fabriquée en alliage d'aluminium de qualité aéronautique
- Résistance aux chutes : 1,5 m de hauteur
- Étanchéité : norme IPX-8 (étanche à l'immersion à 2 mètres de profondeur pendant 30 minutes)
- Livrée avec une batterie Lithium-Ion 18650 3.7V 2600 mAh réf 99320 rechargeable par chargeur externe pour 1 batterie réf 99348 ou pour 2 batteries réf 99900 (vendus séparément)
- Peut être également alimentée par une batterie Lithium-Ion 18650 3.6V 2600 mAh réf 99349 rechargeable via sa prise micro USB par cordon USB non magnétique réf 99299 (vendus séparément)
- Livrée avec une dragonne, deux joints d'étanchéité de rechange et un étui en nylon noir avec attache-mousqueton
- Fixation pour ceinture/ceinturon (50 mm) et passant M.O.L.L.E.
- Diamètre de la tête : 2,6 cm
- Diamètre du corps : 2,5 cm
- Longueur de la lampe : 13,5 cm
- Poids net : 80 g (sans batterie)
- Poids brut : 125 g (avec batterie)
- Garantie : 5 ans

REF.:  
**99304**

## LAMPE TACTIQUE RECHARGEABLE FX10 LED - 1000 LUMENS

**KLARUS**



- Lampe tactique rechargeable led Cree XP-L HI V3 avec clip ceinture
- Distance d'éclairage maximale : 300 m
- Intensité lumineuse maximale : 1000 lumens
- Autonomie maximale : 260 heures
- Quatre intensités lumineuses (10, 100, 350 et 1000 lm)
- Mode clignotant (1000 lm) et mode S.O.S. (100 lm)
- Concentration du faisceau réglable par rotation de la tête
- Fabriquée en alliage d'aluminium de qualité aéronautique
- Résistance aux chutes : 1 m de hauteur
- Étanchéité : norme IPX-8 (étanche à l'immersion à 2 mètres de profondeur pendant 30 minutes)
- Livrée avec une batterie Lithium-Ion 18650 3.7V 2600 mAh réf 99320
- Rechargement de la lampe par cordon USB non magnétique réf 99299 (fourni)
- Adaptateur secteur réf 99322 et adaptateur allume-cigare réf 99324 vendus séparément
- Livrée avec une dragonne, un joint d'étanchéité de rechange, un cordon de chargement USB non magnétique et un étui en nylon noir avec attache-mousqueton
- Fixation pour ceinture/ceinturon (50 mm) et passant M.O.L.L.E.
- Diamètre de la tête : 3,5 cm
- Diamètre du corps : 2,5 cm
- Longueur de la lampe : 14 cm
- Poids net : 115 g (sans batterie)
- Poids brut : 160 g (avec batterie)
- Garantie : 5 ans

RÉF. :  
**99377**

## LAMPE TACTIQUE RECHARGEABLE RS11 LED - 930 LUMENS

**KLARUS**



- Lampe tactique rechargeable led Cree XM-L2 U2 avec clip ceinture
- Distance d'éclairage maximale : 254 m
- Intensité lumineuse maximale : 930 lumens
- Autonomie maximale : 260 heures
- Trois intensités lumineuses (5, 230 et 930 lm)
- Mode clignotant (930 lm)
- Fabriquée en alliage d'aluminium de qualité aéronautique
- Résistance aux chutes : 1,5 m de hauteur
- Étanchéité : norme IPX-8 (étanche à l'immersion à 2 mètres de profondeur pendant 30 minutes)
- Livrée avec une batterie Lithium-Ion 18650 3.7V 2600 mAh réf 99320
- Rechargement de la lampe par cordon USB magnétique réf 99323 (fourni)
- Livrée avec une dragonne, deux joints d'étanchéité de rechange et un étui en nylon noir avec attache-mousqueton
- Fixation pour ceinture/ceinturon (50 mm) et passant M.O.L.L.E.
- Support mural réf 99326 en option
- Diamètre de la tête : 3,5 cm
- Diamètre du corps : 2,5 cm
- Longueur de la lampe : 16 cm
- Poids net : 155 g (sans batterie)
- Poids brut : 200 g (avec batterie)
- Garantie : 5 ans

RÉF. :  
**99305**

## LAMPE TACTIQUE RECHARGEABLE AR10 LED - 1080 LUMENS

**KLARUS**



- Lampe rechargeable led Cree XM-L2 U2 à tête orientable jusqu'à 90° avec clip ceinture
- Culot aimanté pour stabiliser la lampe lors d'une utilisation mains-libres
- Distance d'éclairage maximale : 153 m
- Intensité lumineuse maximale : 1080 lumens
- Autonomie maximale : 220 heures
- Quatre intensités lumineuses (10, 150, 450 et 1080 lm)
- Mode clignotant (1080 lm) et mode S.O.S. (150 lm)
- Fabriquée en alliage d'aluminium de qualité aéronautique
- Résistance aux chutes : 1 m de hauteur
- Étanchéité : norme IPX-8 (étanche à l'immersion à 2 mètres de profondeur pendant 30 minutes)
- Livrée avec une batterie Lithium-Ion 18650 3.7V 2600 mAh réf 99320
- Rechargement de la lampe par cordon USB non magnétique réf 99299 (fourni)
- Livrée avec une dragonne et un joint d'étanchéité de rechange
- Diamètre de la tête : 2,5 cm
- Diamètre du corps : 2,4 cm
- Longueur de la lampe : 14,4 cm
- Poids net : 100 g (sans batterie)
- Poids brut : 145 g (avec batterie)
- Garantie : 5 ans

RÉF. :  
**99289**

## LAMPE TACTIQUE RECHARGEABLE ST15 LED - 1100 LUMENS

**KLARUS**



- Lampe tactique led Cree XP-L HI V3 avec clip ceinture
- Distance d'éclairage maximale : 305 m
- Intensité lumineuse maximale : 1100 lumens
- Autonomie maximale : 210 heures
- Quatre intensités lumineuses (10, 100, 400 et 1100 lm)
- Mode clignotant (1100 lm) et mode S.O.S. (100 lm)
- Fabriquée en alliage d'aluminium de qualité aéronautique
- Résistance aux chutes : 1 m de hauteur
- Étanchéité : norme IPX-8 (étanche à l'immersion à 2 mètres de profondeur pendant 30 minutes)
- Peut être alimentée par une batterie Lithium-Ion 18650 3.6V 2600 mAh réf 99349 rechargeable via sa prise micro USB par cordon USB non magnétique réf 99299 (vendus séparément)
- Peut être également alimentée par une batterie Lithium-Ion 18650 3.7V 2600 mAh réf 99320 rechargeable par chargeur externe pour 1 batterie réf 99348 ou pour 2 batteries réf 99900 (vendus séparément)
- Livrée avec une dragonne, un joint d'étanchéité de rechange et un étui en nylon noir avec attache-mousqueton
- Fixation pour ceinture/ceinturon (50 mm) et passant M.O.L.L.E.
- Diamètre de la tête : 3,3 cm
- Diamètre du corps : 2,5 cm
- Longueur de la lampe : 13,8 cm
- Poids net : 110 g (sans batterie)
- Poids brut : 155 g (avec batterie)
- Garantie : 5 ans

RÉF. :  
**99296**

## LAMPES COMPACTES KLARUS

### LAMPE TACTIQUE COMPACTE RECHARGEABLE MI1C LED - 600 LUMENS

**KLARUS**



- Lampe compacte rechargeable led Cree XP-L HI V3 avec clip ceinture
- Culot aimanté pour stabiliser la lampe lors d'une utilisation mains-libres
- Distance d'éclairage maximale : 40 m
- Intensité lumineuse maximale : 600 lumens
- Autonomie maximale : 144 heures
- Quatre intensités lumineuses (1, 10, 45 et 600 lm)
- Mode clignotant (600 lm) et mode S.O.S. (45 lm)
- Fabriquée en alliage d'aluminium de qualité aéronautique
- Résistance aux chutes : 1 m de hauteur
- Étanchéité : norme IPX-8 (étanche à l'immersion à 2 mètres de profondeur pendant 30 minutes)
- Livrée avec une batterie Lithium-Ion 16340 3.6V 700 mAh réf 99902 rechargeable via sa prise micro USB par cordon USB non magnétique réf 99299 (vendu séparément)
- Peut être également alimentée par une batterie Lithium-Ion 16340 3.7V 700 mAh réf 99343 rechargeable par chargeur externe pour 1 batterie réf 99348 ou pour 2 batteries réf 99900 (vendus séparément)
- Adaptateur secteur réf 99322 et adaptateur allume-cigare réf 99324 vendus séparément
- Peut être également alimentée par une pile Lithium CR123A 3V non rechargeable réf 26590 (vendue séparément)
- Livrée avec deux joints d'étanchéité de rechange
- Diamètre de la tête : 1,9 cm
- Diamètre du corps : 2 cm
- Longueur de la lampe : 5,5 cm
- Poids net : 25 g (sans batterie)
- Poids brut : 45 g (avec batterie)
- Garantie : 5 ans

RÉF. :  
**99347**

### MINI LAMPE TACTIQUE MI7 LED - 700 LUMENS

**KLARUS**



- Mini lampe tactique led Cree XP-L HI V3 avec clip ceinture
- Distance d'éclairage maximale : 110 m
- Intensité lumineuse maximale : 700 lumens
- Autonomie maximale : 67 heures
- Trois intensités lumineuses (700, 90 et 5 lm)
- Mode clignotant (700 lm) et mode S.O.S. (90 lm)
- Fabriquée en alliage d'aluminium de qualité aéronautique
- Résistance aux chutes : 1 m de hauteur
- Étanchéité : norme IPX-8 (étanche à l'immersion à 2 mètres de profondeur pendant 30 minutes)
- Livrée avec une pile alcaline LR06/AA 1.5V non rechargeable réf 26582
- Livrée avec une dragonne, un joint d'étanchéité de rechange et un anneau porte-clés
- Diamètre de la tête : 1,9 cm
- Diamètre du corps : 1,8 cm
- Longueur de la lampe : 8,7 cm
- Poids net : 30 g (sans pile)
- Poids brut : 50 g (avec pile)
- Garantie : 5 ans

RÉF. :  
**99364**

### MINI LAMPE DE POCHE MI6 LED - 120 LUMENS

**KLARUS**



- Mini lampe de poche led Cree XP-G3
- Distance d'éclairage maximale : 30 m
- Intensité lumineuse maximale : 120 lumens
- Autonomie maximale : 3 heures
- Deux intensités lumineuses (30 et 120 lm)
- Fabriquée en alliage d'aluminium de qualité aéronautique
- Résistance aux chutes : 1 m de hauteur
- Étanchéité : norme IPX-8 (étanche à l'immersion à 2 mètres de profondeur pendant 30 minutes)
- Livrée avec une pile alcaline LR03/AAA 1.5V non rechargeable réf 26581
- Livrée avec un joint d'étanchéité de rechange et un anneau porte-clés
- Diamètre de la tête : 1,3 cm
- Diamètre du corps : 1,3 cm
- Longueur de la lampe : 6 cm
- Poids net : 10 g (sans pile)
- Poids brut : 20 g (avec pile)
- Garantie : 5 ans

RÉF. :  
**99362**

### LAMPE TACTIQUE COMPACTE RECHARGEABLE XT1A LED - 1000 LUMENS

**KLARUS**



- Lampe compacte rechargeable led Cree XP-L HD V6 avec clip ceinture
- Distance d'éclairage maximale : 182 m
- Intensité lumineuse maximale : 1000 lumens
- Autonomie maximale : 37 heures
- Trois intensités lumineuses (5, 80 et 1000 lm)
- Mode clignotant (1000 lm) et mode S.O.S. (80 lm)
- Fabriquée en alliage d'aluminium de qualité aéronautique
- Résistance aux chutes : 1 m de hauteur
- Étanchéité : norme IPX-8 (étanche à l'immersion à 2 mètres de profondeur pendant 30 minutes)
- Livrée avec une batterie Lithium-Ion 14500 3.6V 800 mAh réf 99902 rechargeable via sa prise micro USB par cordon USB non magnétique réf 99299 (vendu séparément)
- Livrée avec une dragonne et un joint d'étanchéité de rechange
- Diamètre de la tête : 2,3 cm
- Diamètre du corps : 2,3 cm
- Longueur de la lampe : 10,8 cm
- Poids net : 65 g (sans batterie)
- Poids brut : 85 g (avec batterie)
- Garantie : 5 ans

RÉF. :  
**99302**

## LAMPE TACTIQUE COMPACTE RECHARGEABLE XT1C LED - 1000 LUMENS

**KLARUS**



- Lampe compacte rechargeable led Cree XP-L HI V6 avec clip ceinture
- Distance d'éclairage maximale : 178 m
- Intensité lumineuse maximale : 1000 lumens
- Autonomie maximale : 53 heures
- Trois intensités lumineuses (5, 80 et 1000 lm)
- Mode clignotant (1000 lm) et mode S.O.S. (80 lm)
- Fabriquée en alliage d'aluminium de qualité aéronautique
- Résistance aux chutes : 1 m de hauteur
- Étanchéité : norme IPX-8 (étanche à l'immersion à 2 mètres de profondeur pendant 30 minutes)
- Livrée avec une batterie Lithium-Ion 16340 3.6V 700 mAh réf 99902 rechargeable via sa prise micro USB par cordon USB non magnétique réf 99299 (fourni)
- Peut être également alimentée par une batterie Lithium-Ion 16340 3.7V 700 mAh réf 99343 rechargeable par chargeur externe pour 1 batterie réf 99348 ou pour 2 batteries réf 99900 (vendus séparément)
- Livrée avec une dragonne et un joint d'étanchéité de rechange
- Diamètre de la tête : 2,3 cm
- Diamètre du corps : 2,5 cm
- Longueur de la lampe : 9,4 cm
- Poids net : 55 g (sans batterie)
- Poids brut : 75 g (avec batterie)
- Garantie : 5 ans

RÉF. :  
**99303**

## LAMPE STYLO P20 LED - 230 LUMENS

**KLARUS**

- Lampe stylo led Nichia 219C avec clip ceinture
- Distance d'éclairage maximale : 65 m
- Intensité lumineuse maximale : 230 lumens
- Autonomie maximale : 193 heures
- Trois intensités lumineuses (4, 66 et 230 lm)
- Fabriquée en alliage d'aluminium de qualité aéronautique
- Résistance aux chutes : 1,5 m de hauteur
- Étanchéité : norme IPX-8 (étanche à l'immersion à 2 mètres de profondeur pendant 30 minutes)
- Peut être alimentée par deux piles alcalines LR03/AAA 1.5V non rechargeables réf 26581 (vendues séparément)
- Livrée avec un joint d'étanchéité de rechange
- Diamètre de la tête : 1,5 cm
- Diamètre du corps : 1,5 cm
- Longueur de la lampe : 13,4 cm
- Poids net : 30 g (sans pile)
- Poids brut : 50 g (avec piles)
- Garantie : 5 ans

RÉF. :  
**99365**



## MINI LAMPE DE POCHE RECHARGEABLE MINI ONE LED - 130 LUMENS

**KLARUS**

- Mini lampe de poche led Cree XP-G3
- Distance d'éclairage maximale : 30 m
- Intensité lumineuse maximale : 130 lumens
- Autonomie maximale : 5,2 heures
- Une intensité lumineuse (130 lm)
- Fabriquée en alliage d'aluminium de qualité aéronautique
- Résistance aux chutes : 1,5 m de hauteur
- Étanchéité : norme IPX-8 (étanche à l'immersion à 2 mètres de profondeur pendant 30 minutes)
- Livrée avec une batterie Lithium-Ion 10180 3.7V
- Rechargement de la lampe par cordon USB non magnétique réf 99299 (fourni)
- Livrée avec deux joints d'étanchéité de rechange et un anneau porte-clés
- Diamètre de la tête : 1,5 cm
- Diamètre du corps : 1,4 cm
- Longueur de la lampe : 4,4 cm
- Poids net : 10 g (sans batterie)
- Poids brut : 15 g (avec batterie)
- Garantie : 5 ans

RÉF. :  
**99363**



## BATTERIES - CHARGEURS KLARUS

### CHARGEUR POUR 8 BATTERIES RECHARGEABLES

**KLARUS**



- Chargeur externe pouvant accueillir jusqu'à 8 batteries rechargeables simultanément
- Compatible avec les batteries Lithium-Ion 26650 / 22650 / 18650 / 18490 / 17670 / 17500 / 16340 / 14500 / 10440 et Ni-MH / Ni-Cd AA / AAA / AAAA / C
- Témoin lumineux indiquant l'état de charge de chaque batterie
- Arrêt automatique à la fin du chargement pour éviter la surcharge du chargeur et l'endommagement de la batterie
- Rechargeable par cordon secteur (fourni)
- Peut être également utilisé comme batterie de secours externe en utilisant des batteries chargées et la sortie USB 5V
- Garantie : 1 an

RÉF. :  
**99372**

### CHARGEUR POUR 2 BATTERIES RECHARGEABLES

**KLARUS**

- Chargeur externe pouvant accueillir jusqu'à 2 batteries rechargeables simultanément
- Compatible avec les batteries Lithium-Ion 26650 / 22650 / 18650 / 18490 / 17670 / 17500 / 16340 / 14500 / 10440 / 16340 (RCR123A) et Ni-MH / Ni-Cd AA / AAA / AAAA / C
- Témoin lumineux indiquant la fin du chargement de la batterie
- Arrêt automatique à la fin du chargement pour éviter la surcharge du chargeur et l'endommagement de la batterie
- Chargement par cordon USB non magnétique (fourni)
- Adaptateur secteur réf 99322 et adaptateur allume-cigare réf 99324 vendus séparément
- Peut être également utilisé comme batterie de secours externe pour smartphone en utilisant des batteries chargées et la sortie USB 5V
- Garantie : 1 an

RÉF. :  
**99900**



### CHARGEUR POUR 4 BATTERIES RECHARGEABLES

**KLARUS**



- Chargeur externe pouvant accueillir jusqu'à 4 batteries rechargeables simultanément
- Compatible avec les batteries Lithium-Ion 26650 / 22650 / 18650 / 18490 / 17670 / 17500 / 16340 / 14500 / 10440 / 16340 (RCR123A) et Ni-MH / Ni-Cd AA / AAA / AAAA / C
- Ecran LCD indiquant l'état d'avancement du chargement, le type de batterie, le voltage et l'ampérage
- Arrêt automatique à la fin du chargement pour éviter la surcharge du chargeur et l'endommagement de la batterie
- Rechargeable par cordon secteur (fourni) ou par cordon allume-cigare via la prise DC 5V 2A (cordon USB non magnétique réf 99299 et adaptateur allume-cigare réf 99324 vendus séparément)
- Garantie : 1 an

RÉF. :  
**99325**

### CHARGEUR POUR 1 BATTERIE RECHARGEABLE

**KLARUS**

- Chargeur externe pouvant accueillir 1 batterie rechargeable
- Compatible avec les batteries Lithium-Ion 26650 / 22650 / 18650 / 18490 / 18350 / 17670 / 17500 / 16340 / 14500 / 10440 / 16340 (RCR123A) et Ni-MH / Ni-Cd AA / AAA / AAAA / C
- Témoin lumineux indiquant la fin du chargement de la batterie
- Arrêt automatique à la fin du chargement pour éviter la surcharge du chargeur et l'endommagement de la batterie
- Chargement par cordon USB non magnétique (fourni)
- Adaptateur secteur réf 99322 et adaptateur allume-cigare réf 99324 vendus séparément
- Garantie : 1 an

RÉF. :  
**99348**





## BATTERIE RECHARGEABLE

## KLARUS

## AVEC PRISE MICRO USB POUR LAMPE G35/XT12GT/XT12S/XT2CR

- Batterie Lithium-Ion 18650 3.6V 3600 mAh rechargeable via sa prise micro USB par cordon USB non magnétique réf 99299 (vendu séparément)
- Adaptateur secteur réf 99322 et adaptateur allume-cigare réf 99324 vendus séparément

RÉF. :  
**99378**



## POUR LAMPE 360X1/G35/XT12GT/XT12S/XT2CR

- Batterie rechargeable Lithium-Ion 18650 3.6V 3600 mAh

RÉF. :  
**99344**



## POUR LAMPE 360X3/XT11GT/XT11X

- Batterie rechargeable Lithium-Ion 18650 3.6V 3100 mAh

RÉF. :  
**99371**



## POUR LAMPE G20

- Batterie rechargeable Lithium-Ion 26650 3.7V 5000 mAh

RÉF. :  
**99389**



## POUR LAMPE FH10

- Batterie rechargeable Lithium-Ion 18650 3.7V 3400 mAh

RÉF. :  
**99374**



## AVEC PRISE MICRO USB POUR LAMPE AR10/FX10/RS11/ST15/XT11/XT2C

- Batterie Lithium-Ion 18650 3.6V 2600 mAh rechargeable via sa prise micro USB par cordon USB non magnétique réf 99299 (vendu séparément)
- Adaptateur secteur réf 99322 et adaptateur allume-cigare réf 99324 vendus séparément

RÉF. :  
**99349**



## POUR LAMPE AR10/FX10/RS11/ST15/XT11/XT2C

- Batterie rechargeable Lithium-Ion 18650 3.7V 2600 mAh

RÉF. :  
**99320**



## AVEC PRISE MICRO USB POUR LAMPE H1A/MI7

- Batterie Lithium-Ion 14500 3.7V 750 mAh pour lampe frontale H1A rechargeable par cordon USB non magnétique réf 99299 (vendu séparément)
- Adaptateur secteur réf 99322 et adaptateur allume-cigare réf 99324 vendus séparément

RÉF. :  
**99369**



## AVEC PRISE MICRO USB POUR LAMPE MI1C/XT1A/XT1C

- Batterie Lithium-Ion 16340 3.6V 700 mAh rechargeable via sa prise micro USB par cordon USB non magnétique réf 99299 (vendu séparément)
- Adaptateur secteur réf 99322 et adaptateur allume-cigare réf 99324 vendus séparément

RÉF. :  
**99902**



## POUR LAMPE MI7

- Batterie rechargeable Lithium-Ion 14500 3.7V 800 mAh

RÉF. :  
**99370**



## POUR LAMPE MI1C/XT1A/XT1C

- Batterie rechargeable Lithium-Ion 16340 3.7V 700 mAh

RÉF. :  
**99343**



## ACCESSOIRES KLARUS

## ADAPTATEUR SECTEUR PRISE DOUBLE POUR CORDON DE CHARGEMENT USB

## KLARUS

- Adaptateur secteur prise double pour cordon de chargement USB



RÉF. :  
**99322**

## CORDON DE CHARGEMENT USB MAGNÉTIQUE CONNECTEUR 0,8 MM

## KLARUS



- Cordon de chargement USB magnétique pour lampe rechargeable RS11/XT12GT/XT12S

RÉF. :  
**99361**

## EMBOUT DE DÉFENSE POUR LAMPE RS11/XT11/XT11GT/XT11S/XT11UV/XT12S

## KLARUS



- Embout de défense en acier inoxydable pour lampe tactique RS11 / XT11 / XT11GT / XT11S / XT11UV / XT12S pouvant également servir de brise-vitre

RÉF. :  
**99319**

## ADAPTATEUR ALLUME-CIGARE PRISE DOUBLE POUR CORDON DE CHARGEMENT USB

## KLARUS

- Adaptateur allume-cigare prise double pour cordon de chargement USB



RÉF. :  
**99324**

## CORDON DE CHARGEMENT USB NON MAGNÉTIQUE

## KLARUS



- Cordon de chargement USB non magnétique pour lampes et batteries rechargeables dotées d'une prise micro USB

RÉF. :  
**99299**

## SUPPORT MURAL POUR LAMPE RS11/ST15/XT11/XT12

## KLARUS



- Support mural pour lampe tactique RS11 et ST15 ainsi que pour toutes les lampes séries XT11 et XT12
- Possibilité de charger la lampe sans la décrocher du support
- Installation dans un véhicule ou sur un mur (adhésif de marque 3M et vis fournis)

RÉF. :  
**99326**

## FILTRE DE COULEUR POUR LAMPE XT11/XT11GT/XT11S/XT11UV/XT12S

**KLARUS**



RÉF. ROUGE :  
**99335**



RÉF. VERT :  
**99336**



RÉF. BLEU :  
**99337**



RÉF. BLANC :  
**99338**



## CÔNE DE SIGNALISATION ROUGE POUR LAMPE TACTIQUE

**KLARUS**



- Cône de signalisation rouge pour toute lampe tactique ayant une tête de diamètre 2,5 ou 3,5 cm

RÉF. ROUGE :  
**99339**



## CÔNE DE SIGNALISATION ROUGE POUR LAMPE TACTIQUE XT12GT

**KLARUS**



- Cône de signalisation rouge pour lampe tactique XT12GT

RÉF. ROUGE :  
**99359**



## CÔNE DE SIGNALISATION BLANC POUR LAMPE TACTIQUE

**KLARUS**



- Cône de signalisation blanc pour toute lampe tactique ayant une tête de diamètre 2,5 ou 3,5 cm

RÉF. BLANC :  
**99360**



## BAGUE DE STABILISATION POUR LAMPES SÉRIES XT11 ET XT12

**KLARUS**



- Bague de stabilisation pour empêcher la lampe de rouler

RÉF. :  
**99489**

## LAMPES MAINS-LIBRES QUIQLITE

# QuiqLite<sup>PRO</sup>

LA LAMPE QUIQLITE, LA SEULE SOURCE DE LUMIÈRE « MAINS-LIBRES » AU MONDE 100% DISSIMULABLE, EST ENTIÈREMENT CONÇUE POUR FACILITER ET SÉCURISER TOUTE ACTIVITÉ D'INTERVENTION SUR LE TERRAIN.

La QUIQLITE convient parfaitement pour un port sur ceinturon ou ceinture, gilet et sac tactiques, veste, carte ou bloc-notes.



## LAMPE-MAINS LIBRES RECHARGEABLE QUIQLITEX BLANC/UV LED - 75 LUMENS

QuiqLite<sup>PRO</sup>



- Lampe mains-libres rechargeable double LED à faisceau large orientable à 160° et apportant un confort d'éclairage sans éblouissement à toute activité d'intervention sur le terrain
- Intensité lumineuse maximale : 75 lumens
- Autonomie au plus faible : 15 heures
- Deux intensités lumineuses (20 et 75 lm)
- Mode clignotant éclairage blanc (20 lm)
- Éclairage blanc pour la lecture et l'écriture
- Éclairage UV pour pour le contrôle des billets de banque, des pièces d'identités et la recherche d'empreintes, de traces de sang, de fluides corporels...
- Arrêt automatique au bout de 10 minutes
- Étanchéité : norme IPX-4 (résistance aux intempéries)
- Livrée avec une batterie Lithium-Ion 3.7V 3800 mAh rechargeable par cordon USB non magnétique réf 99299 (fourni)
- Adaptateur secteur réf 99322 et adaptateur allume-cigare réf 99324 vendus séparément
- Corps rotatif à 360° sur clip ceinture magnétique et amovible
- Fixation pour ceinture/ceinturon (50 mm) et passant M.O.L.L.E.
- Poids net : 40 g (sans batterie)
- Poids brut : 50 g (avec batterie)
- Garantie : 1 an



BLANC/UV LED

RÉF. :  
**201827**



**LAMPE MAINS-LIBRES  
RECHARGEABLE QUIQLITEX  
BLANC/BLANC LED - 150 LUMENS**

QuiqLite®



- Lampe mains-libres rechargeable double LED à faisceau large orientable à 160° et apportant un confort d'éclairage sans éblouissement à toute activité d'intervention sur le terrain
- Intensité lumineuse maximale : 150 lumens
- Autonomie au plus faible : 30 heures
- Quatre intensités lumineuses (20, 40, 75 et 150 lm)
- Mode clignotant (20 lm)
- Eclairage blanc pour la lecture et l'écriture
- Arrêt automatique au bout de 10 minutes
- Etanchéité : norme IPX-4 (résistance aux intempéries)
- Livrée avec une batterie Lithium-Ion 3.7V 3800 mAh rechargeable par cordon USB non magnétique réf 99299 (fourni)
- Adaptateur secteur réf 99322 et adaptateur allume-cigare réf 99324 vendus séparément
- Corps rotatif à 360° sur clip ceinture magnétique et amovible
- Fixation pour ceinture/ceinturon (50 mm) et passant M.O.L.L.E.
- Poids net : 40 g (avec batterie)
- Poids brut : 50 g (sans batterie)
- Couleur : noir
- Garantie : 1 an



BLANC/BLANC LED

REF. :  
**201817**

**LAMPE MAINS-LIBRES  
RECHARGEABLE QUIQLITEX  
LED - 75 LUMENS**

QuiqLite®



- Lampe mains-libres rechargeable double LED à faisceau large orientable à 160° et apportant un confort d'éclairage sans éblouissement à toute activité d'intervention sur le terrain
- Intensité lumineuse maximale : 75 lumens
- Autonomie au plus faible : 15 heures
- Deux intensités lumineuses (20 et 75 lm)
- Mode clignotant alternatif blanc/rouge (20 lm)
- Eclairage blanc pour la lecture et l'écriture
- Eclairage rouge pour assurer la vision dans l'obscurité tout en préservant la discrétion
- Arrêt automatique au bout de 10 minutes
- Etanchéité : norme IPX-4 (résistance aux intempéries)
- Livrée avec une batterie Lithium-Ion 3.7V 3800 mAh rechargeable par cordon USB non magnétique réf 99299 (fourni)
- Adaptateur secteur réf 99322 et adaptateur allume-cigare réf 99324 vendus séparément
- Corps rotatif à 360° sur clip ceinture magnétique et amovible
- Fixation pour ceinture/ceinturon (50 mm) et passant M.O.L.L.E.
- Poids net : 40 g (sans batterie)
- Poids brut : 50 g (avec batterie)
- Garantie : 1 an



BLANC/ROUGE LED

REF. :  
**201818**



BLANC/BLEU LED

REF. :  
**201826**

**LAMPE MAINS-LIBRES  
QUIQLITEPRO  
BLANC/UV LED - 10 LUMENS**

QuiqLite®



- Lampe mains-libres double LED à faisceau large orientable à 160° et apportant un confort d'éclairage sans éblouissement à toute activité d'intervention sur le terrain
- Intensité lumineuse maximale : 10 lumens
- Autonomie au plus faible : 40 heures
- Une intensité lumineuse (10 lm)
- Mode clignotant éclairage blanc (10 lm)
- Eclairage blanc pour la lecture et l'écriture
- Eclairage UV pour le contrôle des billets de banque, des pièces d'identités et la recherche d'empreintes, de traces de sang, de fluides corporels...
- Arrêt automatique au bout de 10 minutes
- Etanchéité : norme IPX-4 (résistance aux intempéries)
- Livrée avec deux piles Lithium CR2032 3V non rechargeables réf 26595
- Corps rotatif à 360° sur clip ceinture magnétique et amovible
- Fixation pour ceinture/ceinturon (50 mm) et passant M.O.L.L.E.
- Poids net : 30 g (sans piles)
- Poids brut : 45 g (avec piles)
- Garantie : 1 an



BLANC/UV LED

REF. :  
**201825**

**LAMPE MAINS-LIBRES  
QUIQLITEPRO  
BLANC/BLANC LED - 20 LUMENS**

QuiqLite®



- Lampe mains-libres double LED à faisceau large orientable à 160° et apportant un confort d'éclairage sans éblouissement à toute activité d'intervention sur le terrain
- Intensité lumineuse maximale : 20 lumens
- Autonomie au plus faible : 40 heures
- Deux intensités lumineuses (10 et 20 lm)
- Mode clignotant (10 lm)
- Eclairage blanc pour la lecture et l'écriture
- Arrêt automatique au bout de 10 minutes
- Etanchéité : norme IPX-4 (résistance aux intempéries)
- Livrée avec deux piles Lithium CR2032 3V non rechargeables réf 26595
- Corps rotatif à 360° sur clip ceinture magnétique et amovible
- Fixation pour ceinture/ceinturon (50 mm) et passant M.O.L.L.E.
- Poids net : 30 g (sans piles)
- Poids brut : 45 g (avec piles)
- Garantie : 1 an



BLANC/BLANC LED

REF. :  
**201819**

## LAMPE MAINS-LIBRES QUIQLITEPRO BLANC/ROUGE LED - 10 LUMENS

QuiqLite<sup>PRO</sup>



- Lampe mains-libres double LED à faisceau large orientable à 160° et apportant un confort d'éclairage sans éblouissement à toute activité d'intervention sur le terrain
- Intensité lumineuse maximale : 10 lumens
- Autonomie au plus faible : 40 heures
- Une intensité lumineuse (10 lm)
- Mode clignotant alternatif blanc/rouge (10 lm)
- Eclairage blanc pour la lecture et l'écriture
- Eclairage rouge pour assurer la vision dans l'obscurité tout en préservant la discrétion
- Arrêt automatique au bout de 10 minutes
- Étanchéité : norme IPX-4 (résistance aux intempéries)
- Livrée avec deux piles Lithium CR2032 3V non rechargeables réf 26595
- Corps rotatif à 360° sur clip ceinture magnétique et amovible
- Fixation pour ceinture/ceinturon (50 mm) et passant M.O.L.L.E.
- Poids net : 30 g (sans piles)
- Poids brut : 45 g (avec piles)
- Garantie : 1 an



BLANC/ROUGE LED

RÉF. :  
**201823**

## LAMPE MAINS-LIBRES QUIQLITEPRO BLANC/BLEU LED - 10 LUMENS

QuiqLite<sup>PRO</sup>



- Lampe mains-libres double LED à faisceau large orientable à 160° et apportant un confort d'éclairage sans éblouissement à toute activité d'intervention sur le terrain
- Intensité lumineuse maximale : 10 lumens
- Autonomie au plus faible : 40 heures
- Une intensité lumineuse (10 lm)
- Mode clignotant alternatif blanc/bleu (10 lm)
- Eclairage blanc pour la lecture et l'écriture
- Eclairage bleu pour la recherche de traces de sang
- Arrêt automatique au bout de 10 minutes
- Étanchéité : norme IPX-4 (résistance aux intempéries)
- Livrée avec deux piles Lithium CR2032 3V non rechargeables réf 26595
- Corps rotatif à 360° sur clip ceinture magnétique et amovible
- Fixation pour ceinture/ceinturon (50 mm) et passant M.O.L.L.E.
- Poids net : 30 g (sans piles)
- Poids brut : 45 g (avec piles)
- Garantie : 1 an



BLANC/BLEU LED

RÉF. :  
**201824**

## AÉROSOLS ANTI-AGRESSION T.O.E. DESIGN

### AÉROSOL LACRYMOGÈNE ANTI-AGRESSION GEL POIVRE

T.O.E.  
DESIGN

- Agent irritant naturel
- Action immédiate et efficace
- Innocuité pour la peau
- Gonflement des yeux et des voies respiratoires
- Brûlure des yeux et de la gorge

- Effets sur les animaux et les hommes, y compris les sujets alcoolisés et/ou drogués
- Sans risque pour l'utilisateur



100 ML AVEC POIGNÉE

RÉF. :  
**87007**



100 ML

RÉF. :  
**87006**



75 ML

RÉF. :  
**87005**



50 ML

RÉF. :  
**87004**



### DÉCONTAMINANT CS 50 ML

- Solution décontaminante en base aqueuse
- Neutralise les effets des aérosols lacrymogènes CS sur des sujets atteints, mais également dans une pièce ou un véhicule
- Pulvérisateur sans gaz comprimé
- Se restitue sous forme de fines gouttelettes

AVEC CLIP CEINTURE  
25 ML

RÉF. :  
**87003**



RÉF. :  
**86146**



**BÂTONS DE DÉFENSE TÉLESCOPIQUES BONOWI****BÂTON DE DÉFENSE TÉLESCOPIQUE BONOWI EKA****BONOWI®**

Au travers de ces 30 années d'expérience, le modèle EKA du fabricant Allemand BONOWI est un produit inégalé sur le marché mondial du bâton télescopique..

Son objectif est d'offrir aux forces d'intervention un accessoire de défense intermédiaire facile à déployer, fiable, évolutif et adapté aux besoins du terrain.

Par sa conception, le bâton EKA peut être déployé de deux manières : d'un simple mouvement du poignet ou de manière discrète et silencieuse en tirant sur son extrémité.

L'énergie d'impact est absorbée grâce à sa poignée en

caoutchouc et les anneaux coulissants du système interne.

Un système breveté de bouton permet de le replier, il ne nécessite pas de frappe au sol.

Sa conception n'oblige à aucun entretien.

Garantie 10 ans.

Numéro de série sur chaque bâton (traçabilité obligatoire)

**(VENDU EXCLUSIVEMENT AU MARCHÉ DE LA POLICE MUNICIPALE)**

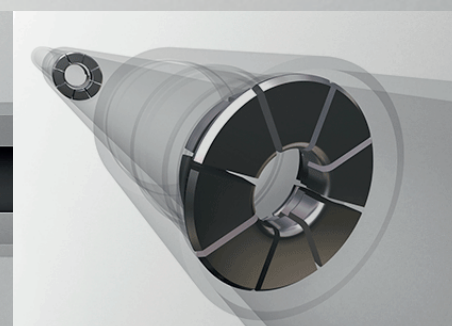
**TAILLE 16"****RÉF. :****41940**

- Longueur du bâton replié : 17 cm
- Longueur du bâton déplié : 41 cm
- Poids : 455 g

**TAILLE 21"****RÉF. :****41941**

- Longueur du bâton replié : 21,5 cm
- Longueur du bâton déplié : 53 cm
- Poids : 545 g

**TAILLE 26"****RÉF. :****41942**

- Longueur du bâton replié : 25,5 cm
- Longueur du bâton déplié : 65 cm
- Poids : 685 g



BAGUE GRIP

BONOWI®



- La bague grip peut être installée rapidement et sans outils sur toutes les tailles du bâton EKA.
- Elle améliore la prise en main du bâton et évite l'arrachement par un individu lors d'une intervention.
- Son système anti-roulement stabilise le bâton lors d'une chute sur un terrain pentu.

(VENDU EXCLUSIVEMENT AU MARCHÉ DE LA POLICE MUNICIPALE)

RÉF. :  
**41943**

BAGUE GRIP  
ANTI-ROULEMENT

BONOWI®



- La bague grip peut être installée rapidement et sans outils sur toutes les tailles du bâton EKA.
- Elle améliore la prise en main du bâton et évite l'arrachement par un individu lors d'une intervention.
- Son système anti-roulement stabilise le bâton lors d'une chute sur un terrain pentu.

(VENDU EXCLUSIVEMENT AU MARCHÉ DE LA POLICE MUNICIPALE)

RÉF. :  
**41944**

ADAPTATEUR DE DÉFENSE

BONOWI®



- L'adaptateur de défense peut être installé rapidement et sans outils sur toutes les tailles du bâton EKA.
- Cet accessoire permet de multiples prises et de parer les coups de manière plus efficace.

(VENDU EXCLUSIVEMENT AU MARCHÉ DE LA POLICE MUNICIPALE)

RÉF. :  
**41945**

MIROIR D'INSPECTION

BONOWI®



- Ce miroir d'observation s'installe facilement et très rapidement à l'extrémité de toutes les tailles du bâton EKA.
- Cet accessoire permet l'observation tout en restant discret avant une éventuelle intervention sur la zone.
- Diamètre : 92 mm

(VENDU EXCLUSIVEMENT AU MARCHÉ DE LA POLICE MUNICIPALE)

RÉF. :  
**41946**

PORTE-BÂTON ROTATIF

BONOWI®



- Le porte-bâton rotatif à 6 positions avec fixation auto-agrippante pour ceinture / ceinturon (50 mm) s'adapte aux bâtons EKA.
- Il sécurise et maintient le bâton télescopique grâce à une sangle fermée par bouton pression.
- Son système de verrouillage innovant permet l'extraction du bâton déplié ou replié à la discrétion de l'utilisateur.
- Son brise-vitre intégré est dévissable pour se fixer rapidement à l'extrémité du bâton.

(VENDU EXCLUSIVEMENT AU MARCHÉ DE LA POLICE MUNICIPALE)

16" ET 21"  
RÉF. :  
**41947**

26"  
RÉF. :  
**41948**



## BÂTONS DE DÉFENSE TÉLESCOPIQUES T.O.E. DESIGN

### BÂTON DE DÉFENSE TÉLESCOPIQUE RENFORCÉ



- Bâton de défense télescopique également appelé matraque télescopique
- Modèle professionnel
- Fabriqué en acier renforcé
- Manche en revêtement caoutchouc antidérapant
- Capuchon avec dispositif de sortie de bâton réglable
- Livré avec un étui en nylon noir
- Fixation par système anti-arrachement pour ceinture/ceinturon (50 mm) et passant M.O.L.L.E.



- 26"**
- Longueur du bâton replié : 25,5 cm
  - Longueur du bâton déplié : 65 cm
  - Poids : 565 g (sans étui)

RÉF. NOIR :  
**800126**



- 21"**
- Longueur du bâton replié : 21,5 cm
  - Longueur du bâton déplié : 53 cm
  - Poids : 480 g (sans étui)

RÉF. NOIR :  
**800121**



- 16"**
- Longueur du bâton replié : 17 cm
  - Longueur du bâton déplié : 41 cm
  - Poids : 395 g (sans étui)

RÉF. NOIR :  
**800116**



### BÂTON DE DÉFENSE TÉLESCOPIQUE



- Bâton de défense télescopique également appelé matraque télescopique
- Modèle professionnel
- Fabriqué en acier
- Manche en mousse
- Capuchon avec dispositif de sortie de bâton réglable
- Livré avec un étui en nylon noir avec attache-mousqueton
- Fixation pour ceinture/ceinturon (50 mm)



- 26"**
- Longueur du bâton replié : 25,5 cm
  - Longueur du bâton déplié : 65 cm
  - Poids : 530 g (sans étui)

RÉF. NOIR :  
**800026**



- 21"**
- Longueur du bâton replié : 21,5 cm
  - Longueur du bâton déplié : 53 cm
  - Poids : 450 g (sans étui)

RÉF. NOIR :  
**800021**



- 16"**
- Longueur du bâton replié : 17 cm
  - Longueur du bâton déplié : 41 cm
  - Poids : 375 g (sans étui)

RÉF. NOIR :  
**800016**



### BÂTON DE DÉFENSE TÉLESCOPIQUE SUB-COMPACT 13"



- Bâton de défense télescopique 13" également appelé matraque télescopique
- Fabriqué en acier
- Manche avec grip métallique
- Livré avec une dragonne et un clip ceinture
- Fixation sur ceinture/ceinturon (50 mm)
- Longueur du bâton replié : 14 cm
- Longueur du bâton déplié : 32 cm
- Poids : 255 g



RÉF. NOIR :  
**800013**

## MENOTTES SOUPLES NETARM

### MENOTTES TEXTILES JETABLES

**NETarm**

- Paire de menottes textiles à usage unique et très légère dont la conception permet une mise en place très rapide et très pratique, la boucle de serrage devenant une poignée de conduite
- Tresse et curseur étudiés pour résister à une très grande force de traction (jusqu'à 300 kg)
- Longueur : 90 cm
- Largeur : 8 mm
- Poids : 21 g



RÉF. NOIR :  
**97491**

### MENOTTE PLASTIQUE JETABLE

**NETarm**



- Menotte plastique à usage unique d'une extrême solidité
- Extrémité en pointe pour une fermeture aisée

RÉF. NOIR :  
**86209**

### MENOTTE PLASTIQUE D'ENTRAÎNEMENT

**NETarm**



- Menotte plastique d'entraînement réutilisable grâce à son loquet de déblocage
- Extrémité en pointe pour une fermeture aisée

RÉF. JAUNE :  
**86207**

### MENOTTES TEXTILES D'ENTRAÎNEMENT

**NETarm**

- Paire de menottes textiles réutilisable et très légère dont la conception permet une mise en place très rapide et très pratique, la boucle de serrage devenant une poignée de conduite
- Tresse et curseur étudiés pour résister à une très grande force de traction (jusqu'à 300 kg)
- Longueur : 90 cm
- Largeur : 8 mm
- Poids : 21 g



RÉF. BLEU :  
**200570**

### MENOTTE PLASTIQUE JETABLE

**NETarm**



- Menotte plastique à usage unique d'une extrême solidité
- Extrémité en pointe pour une fermeture aisée

RÉF. BLANC :  
**86208**

### COUPE-MENOTTES TEXTILES

**NETarm**



- Coupe-menottes pour menottes «HANDCUFF BY NETARM»

RÉF. :  
**97493**



## PRÉCISION ET FONCTIONNALITÉ

Fabricant officiel des montres pour l'armée suisse depuis 1995, H3 Tactical a pour objectif de produire une montre extrêmement précise et performante adaptée aux conditions du terrain.

Pour pouvoir répondre aux critères les plus exigeants, H3 Tactical exploite des nouvelles méthodes de conception et de technologie de pointe. Le résultat : précision, fiabilité et robustesse sont au rendez-vous.

Les montres H3 Tactical sont soumises à des tests rigoureux : Méthodes Mil-Spec, DIN et NIHS (normes de l'industrie horlogère suisse).

Conception, fonctionnalité, précision et robustesse ont été les points clefs du développement faisant de H3 Tactical le fournisseur des montres mondialement reconnues auprès des Forces d'Intervention.

## MONTRES H3TACTIC

### MONTRE TROOPER CARBON CHRONO TACTICAL

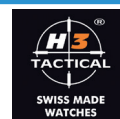

- Étanche jusqu'à 100 mètres (10 ATM)
- Basse visibilité
- Boîtier en fibre de carbone
- Mouvement à quartz
- Fonction chronomètre
- Lunette en cristal minéral trempé
- Système d'éclairage SSLN (Swiss Super LumiNova)
- Diamètre : 44 mm
- Bracelet en silicone
- Poids : 83 g
- Garantie : 2 ans

RÉF. NOIR :  
**60502**

### MONTRE TROOPER CARBON TACTICAL

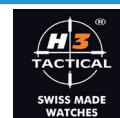

- Étanche jusqu'à 100 mètres (10 ATM)
- Basse visibilité
- Boîtier en fibre de carbone
- Mouvement à quartz
- Lunette en cristal minéral trempé
- Système d'éclairage SSLN (Swiss Super LumiNova)
- Diamètre : 44 mm
- Bracelet en silicone
- Poids : 83 g
- Garantie : 2 ans

RÉF. NOIR :  
**60501**



MONTRE TROOPER CARBON CHRONO



- Étanche jusqu'à 100 mètres (10 ATM)
- Boîtier en fibre de carbone
- Mouvement à quartz
- Fonction chronomètre
- Lunette en cristal minéral trempé
- Système d'éclairage SSLN (Swiss Super LumiNova)
- Diamètre : 44 mm
- Bracelet en silicone
- Poids : 83 g
- Garantie : 2 ans



RÉF. NOIR :  
**60504**

MONTRE TROOPER CARBON



- Étanche jusqu'à 100 mètres (10 ATM)
- Boîtier en fibre de carbone
- Mouvement à quartz
- Lunette en cristal minéral trempé
- Système d'éclairage SSLN (Swiss Super LumiNova)
- Diamètre : 44 mm
- Bracelet en silicone
- Poids : 83 g
- Garantie : 2 ans



RÉF. NOIR :  
**60503**

GRADES PLASTIFIÉS T.O.E. DESIGN

GRADE PLASTIFIÉ POLICE MUNICIPALE



- Avec auto-agrippant mâle
- Dimensions : 5 x 5 cm



GARDIEN STAGIAIRE  
RÉF. : **96462**



GARDIEN TITULAIRE  
RÉF. : **96463**



GARDIEN PRINCIPAL  
RÉF. : **96789**



GARDIEN BRIGADIER  
RÉF. : **96465**



BRIGADIER CHEF  
RÉF. : **96787**



BRIGADIER CHEF PRINCIPAL  
RÉF. : **96467**



CHEF DE SERVICE STAGIAIRE  
RÉF. : **96469**



CHEF DE SERVICE CLASSE NORMALE  
RÉF. : **96470**



CHEF DE SERVICE CLASSE SUPÉRIEURE  
RÉF. : **96471**



CHEF DE SERVICE CLASSE EXCEPTIONNELLE  
RÉF. : **96472**



CHEF DE POLICE  
RÉF. : **96788**



DIRECTEUR STAGIAIRE  
RÉF. : **96474**



DIRECTEUR  
RÉF. : **96475**

PILES VARTA

PILES VARTA



PILES LITHIUM CR123A

- Lot de 2 piles Lithium CR123A 3V non rechargeables

RÉF. : **26590**



PILES LONGLIFE POWER LR06/AA

- Lot de 4 piles alcalines LR06/AA 1.5V non rechargeables

RÉF. : **26582**



PILES LONGLIFE POWER LR20/D

- Lot de 2 piles alcalines LR20/D 1.5V non rechargeables

RÉF. : **26584**



PILES LONGLIFE POWER LR14/C

- Lot de 2 piles alcalines LR14/C 1.5V non rechargeables

RÉF. : **26583**



PILES LONGLIFE POWER LR03/AAA

- Lot de 4 piles alcalines LR03/AAA 1.5V non rechargeables

RÉF. : **26581**



PILE LONGLIFE POWER 6LP3146

- Pile alcaline 6LP3146 9V non rechargeable

RÉF. : **26585**



PILE LITHIUM CR2032

- Pile Lithium CR2032 3V non rechargeable

RÉF. : **26595**



# Correspondance pictogrammes

## MATIÈRES



## TECHNICITÉS



## SPÉCIFICITÉS



## AUTRES



# Nos marques







CJ TEXTILE

Expert en personnalisation



**CJTEXTILE**

2 Zone Artisanale , Les Flaches , 42330 Saint-Galmier

04 77 35 18 33

Contact@cjtextile.fr